



РУКОВОДСТВО ПОЛЬЗОВАТЕЛЯ

КОНДИЦИОНЕР НАСТЕННЫЙ

VT-2501 | VT-2502 | VT-2503 | VT-2504 | VT-2505
VT-2511 | VT-2512 | VT-2513 | VT-2514 | VT-2515

СОДЕРЖАНИЕ

Меры безопасности	3
Назначение	5
Описание прибора	6
Технические характеристики	7
Комплектация	9
Схема прибора	9
Установка	11
Подготовка к эксплуатации	21
Первый запуск прибора	21
Эксплуатация	22
Дисплей внутреннего блока	23
Пульт дистанционного управления	24
Очистка и уход	31
Коды ошибок	33
Порядок действий в случае обнаружения неисправности	34
Правила и условия монтажа	36
Транспортировка и хранение	36
Реализация	37
Утилизация	37
Гарантийный талон	41

Благодарим за выбор продукции VITEK.

МЕРЫ БЕЗОПАСНОСТИ

- Перед использованием прибора внимательно ознакомьтесь с настоящим руководством пользователя. Сохраняйте настоящее руководство пользователя, гарантийный талон, чек, упаковочную коробку и по возможности другие элементы упаковки прибора.
- Не используйте прибор не по назначению.
- Регулярно проверяйте прибор и его кабель для выявления повреждений. Запрещено использовать прибор в случае обнаружения каких-либо повреждений.
- Прибор должен быть установлен в соответствии с государственными правилами монтажа электропроводки.
- Запрещается отсоединять панели или разбирать прибор.
- Не устанавливайте и не эксплуатируйте прибор в среде, содержащей газ, нефть, серу, или рядом с источниками тепла.
- Напряжение электросети в штепсельной розетке должно соответствовать номинальному напряжению, указанному в технических характеристиках прибора.
- Прибор должен быть подключен только к сети переменного тока с использованием розетки с защитным контактом, установленной надлежащим образом. Розетка должна всегда находиться в открытом доступе.
- Пользователь должен обеспечить установку прибора специалистом, который обязан заземлить его в соответствии с действующими нормами и подключить термоманитный размыкатель цепи. Не пытайтесь устанавливать прибор самостоятельно.
- Вилка и розетка с защитным контактом должны соответствовать друг другу; система заземления должна быть правильно смонтирована.
- Запрещается подключать линию заземления к газовой трубе и водопроводу. Это может вызвать поражение электрическим током.
- Не допускайте детей в рабочую зону во время установки внутреннего и внешнего блока.
- Прибор должен быть оснащен приспособлениями для отключения от питающей электрической сети при размыкании контактов во всех полюсах, что обеспечивает полное разъединение при перенапряжении III категории. Данные приспособления должны быть присоединены к фиксированной проводке в соответствии с правилами монтажа электропроводки.
- Использовать прибор возможно только с предохранителем с подходящей по максимальной силе потребляемого тока мощности или с другим защитным устройством.
- Запрещается менять предохранитель свинцовым проводом или другими материалами.
- Перед использованием прибора извлеките все элементы упаковки и установите воздушный фильтр. Использование кондиционера без соответствующего фильтра

может привести к накоплению пыли на внутренних частях прибора и возникновению поломок.

- Специалист-установщик должен убедиться, что воздух не попадает в систему хладагента, и проверить, нет ли утечки хладагента во время перестановки кондиционера.
- После установки прибора запустите пробный рабочий цикл и зафиксируйте операционные показатели.
- Легковоспламеняющиеся жидкости (спирт и т.п.) и баллоны, находящиеся под давлением (например аэрозоли), держите на расстоянии не менее 50 см от прибора.
- Регулярно проветривайте помещение, в котором используется прибор, особенно если рядом есть работающее газовое оборудование. Если прибор используется в помещении, которое невозможно проветривать, примите меры по предотвращению утечки газообразного хладагента, поскольку это может привести к пожару.
- Поток воздуха должен быть направлен правильно. Клапаны следует направить вниз при режиме обогрева и вверх при режиме охлаждения. Выбор оптимальной температуры убережет прибор от возможных повреждений.
- Не загораживайте каналы впуска или выпуска воздуха внутреннего и внешнего блоков. Блокировка этих каналов приводит к снижению продуктивности прибора, а также возможным поломкам и повреждениям.
- При установке кондиционера необходимо закрыть все места, через которые может происходить утечка воздуха.
- При работе кондиционера в режиме охлаждения не включайте без необходимости электрический свет или другие приборы, которые выделяют тепло. Закройте ставни и задерните шторы. При приготовлении пищи включайте вытяжку для удаления избыточного тепла.
- Не находитесь под прямым потоком холодного воздуха длительное время, это может навредить вашему здоровью. Будьте особенно осторожны при использовании прибора в помещениях с детьми, пожилыми или больными людьми.
- Не направляйте поток воздуха на растения и животных.
- Повреждение сетевого кабеля может привести к поражению током, короткому замыканию или возгоранию из-за перегрева. Следите, чтобы сетевой кабель не был согнут или зажат и не соприкасался с источниками тепла.
- Не рекомендуется подключать прибор к электросети при помощи удлинителей, разветвителей и переходников.
- Запрещается вносить изменения в конструкцию прибора.
- Запрещается вставлять на прибор, класть на его поверхность какие-либо предметы.
- Не оставляйте открытыми двери и окна при включенном приборе.
- Предохраняйте прибор от контакта с водой. Не трогайте прибор влажными руками.
- Не вставляйте в прибор палки и прочие предметы. Это может привести к повреждениям.
- Прибор должен быть отключен от сети при длительном перерыве в эксплуатации, а также при чистке, обслуживании и ремонте.
- Чистка и техническое обслуживание должны осуществляться специалистом.

- Если из прибора появился дым или запах гари, немедленно отключите прибор от сети и обратитесь в сервисный центр.
- Прибор не предназначен для использования детьми, людьми с ограниченными физическими и умственными возможностями.
- Не разрешайте детям играть с прибором, аксессуарами, коробкой и прочими элементами упаковки.
- Площадь помещения, где устанавливается и используется оборудование, содержащее хладагент, должна превышать минимально допустимую площадь (м²), указанную в таблице с техническими характеристиками, в зависимости от количества хладагента в системе.
- Сетевая вилка должна всегда находиться в открытом доступе. Если это невозможно, убедитесь, что выключатель встроен в стационарное оборудование в соответствии с правилами установки электрооборудования.
- При включении и отключении кабеля питания из розетки держите его за вилку.
- Если контактный разъём кабеля питания загрязнен, протрите его сухой тканью.
- Не включайте и не отключайте вилку из розетки влажными руками.
- Запрещается подключать прибор к источнику питания через внешнее переключающее устройство, например, таймер, а также подключать его к цепи, которая регулярно включается и выключается коммунальной службой.
- Отключайте прибор от сети при длительном перерыве в эксплуатации, а также при чистке, обслуживании и ремонте.
- Не используйте прибор в помещении, где произошла утечка газа.
- Не используйте прибор при температуре в помещении ниже 0 °С.
- Предохраняйте прибор и сетевой кабель от воздействия высоких температур и попадания прямых солнечных лучей.
- Не используйте вблизи прибора горючий газ или легковоспламеняющиеся вещества (бензол, бензин, растворитель, нефть, спирт и т.д.).
- Запрещается самостоятельно ремонтировать прибор или менять детали. Все работы по ремонту и обслуживанию должны выполняться квалифицированным специалистом. Допускается использовать только оригинальные запчасти.
- Не допускайте избыточного загрязнения под воздействием факторов внешней среды, насекомых и животных, так как они могут привести к поломкам прибора и отказу в гарантийном обслуживании.

НАЗНАЧЕНИЕ

Кондиционер настенный (сплит-система) предназначен для кондиционирования жилых и коммерческих помещений и не должен быть использован для других целей, таких как сушка одежды, охлаждение продуктов и т. п.

ОПИСАНИЕ ПРИБОРА

Прибор предназначен для создания комфортных условий в помещении (поддержания температуры), что достигается за счет подготовленного воздушного потока, создаваемого вентилятором внутреннего блока. Созданный воздушный поток направляется управляемыми заслонками (вверх/вниз), а при наличии опции вертикальных заслонок влево/вправо. Воздушный поток создается из воздуха, поступающего через решетку передней панели на теплообменник через пылевой фильтр. На теплообменнике происходит подготовка воздуха в соответствии с выбранным режимом (нагрев, охлаждение, осушивание). Поддержание установленной температуры осуществляется за счет поддержания температуры теплообменника внешним блоком.

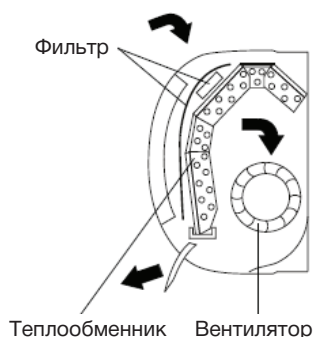

Внимание! Не проветривайте помещение во время работы кондиционера. Это может создать дополнительную нагрузку на вентилятор и компрессор, что в последствии может сократить срок службы прибора.

Для поддержания комфортного уровня влажности рекомендуем использовать увлажнитель воздуха. Увлажнитель должен включаться одновременно или сразу после окончания работы кондиционера для компенсации низкого уровня влажности воздуха. Оптимальный уровень влажности для помещений 40-60%.

ТЕХНИЧЕСКИЕ ХАРАКТЕРИСТИКИ

Модель		VT-2501 VT-2511	VT-2502 VT-2512	VT-2503 VT-2513	VT-2504 VT-2514	VT-2505 VT-2515	
Вид кондиционера		ON/OFF					
Тип		Тепловой насос					
Тип управления		Удаленное					
Производительность, охлаждение	Вт	2050	2490	3230	4990	6450	
Производительность, обогрев		2200	2650	3520	5130	6740	
Коэффициент энергоэффективности EER		3.21					
Класс энергопотребления, охлаждение		A					
Коэффициент энергоэффективности COP		3.61					
Класс энергопотребления, обогрев		A					
Отвод конденсата		л/час	0.8	1.0	1.2	1.8	2.2
Давление	Высокое	мПа	4.5				
	Низкое		1.2				
Уровень шума внутреннего блока (S/H/M/L/Mute)		дБ (A)	39		41	43	
Уровень шума внешнего блока			48	49	50	52	54
Электрические параметры							
Напряжение		220-240, ~50 Гц					
Диапазон напряжения сети		В	198~242				
Номинальная потребляемая мощность	Охлаждение	Вт	639	775	1005	1554	2005
	Обогрев	Вт	609	734	975	1420	1865
Ежегодный расход электроэнергии в режиме охлаждения		кВт·ч	320	388	503	777	1003
Максимальная потребляемая мощность	Охлаждение	Вт	1060	1400	1850	2650	2700
	Обогрев	Вт	1080	1260	1780	2350	3150
Система охлаждения и вентиляции							
Тип хладагента/масса заправленного хладагента		кг	R32/0.380	R32/0.430	R32/0.440	R32/0.620	R32/0.880
Компрессор	Тип	Ротационный					
	Бренд	GMCC		RECHI	GMCC	HIGHLY	
Расширительное устройство		Капиллярная трубка					
Расход воздуха внутреннего блока (охлаждение/обогрев)		м³/ч	430/450	440/450	550/550	780/800	
Коммуникации							
Соединительная трубка	Газ	мм	∅9.5 × (3/8")			∅12(1/2")	
	Жидкость		∅6(1/4")				
Соединительные провода		мм²	3 × 1.0; 2 × 0.75		3 × 1.5; 2 × 0.75	4 × 0.75; 2 × 0.75	

Модель		VT-2501 VT-2511	VT-2502 VT-2512	VT-2503 VT-2513	VT-2504 VT-2514	VT-2505 VT-2515		
Прочие характеристики								
Обслуживаемая площадь		м ²	до 20	до 25	до 35	до 50	до 65	
Длина трассы. max		м	15					
Перепад высот. max			5					
Диапазон рабочих температур		°C	+16...+31					
Диапазон значений температур окружающей среды	Внешний блок		Охлаждение: +15...+43/Обогрев: -7...+24					
	Внутренний блок		Охлаждение: +17...+32/Обогрев: 0...+27					
Размер прибора (В x Ш x Г)	Внутренний блок	мм	255 × 698 × 190		250 × 777 × 201	294 × 910 × 206		
	Внешний блок		459 × 712 × 276			549 × 795 × 305	602 × 853 × 349	
Размер упаковки (В x Ш x Г)	Внутренний блок	мм	325 × 764 × 257		315 × 840 × 260		372 × 979 × 277	
	Внешний блок		325 × 775 × 530			340 × 835 × 585		385 × 890 × 628
Вес нетто/брутто	Внутренний блок	кг	6.5/8.5		7.5/9.5		10/13	
	Внешний блок		20.5/24			31/35		39/43



Класс защиты от поражения электрическим током – I

КОМПЛЕКТАЦИЯ

1

2

Упаковка внутреннего блока	Упаковка внешнего блока
Кондиционер настенный внутренний блок (IN)	Кондиционер настенный внешний блок (OUT)
Пульт дистанционного управления (без элементов питания)	Дренажная трубка
Фиксатор настенный для пульта ДУ	Адаптер для дренажной трубки
Крепёжный комплект	Герметик
Руководство пользователя с гарантийным талоном	Трубка теплоизоляционная
	Теплоизолента

СХЕМА ПРИБОРА

Внутренний блок (IN)

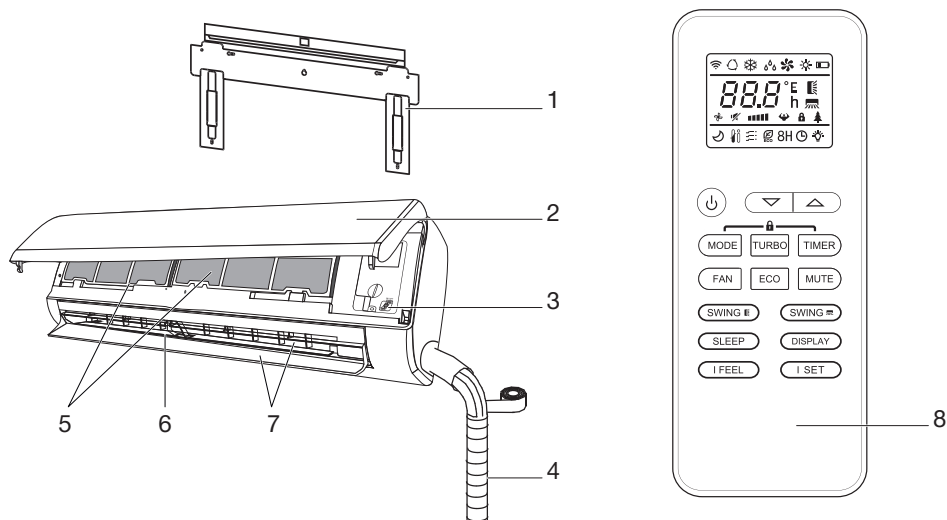

1. Крепежная панель
2. Лицевая панель
3. Кнопка ручного запуска
4. Трубопровод хладагента
5. Воздушный фильтр
6. Выходное воздушное отверстие
7. Воздушный дефлектор и заслонка
8. Пульт дистанционного управления (пульт ДУ)

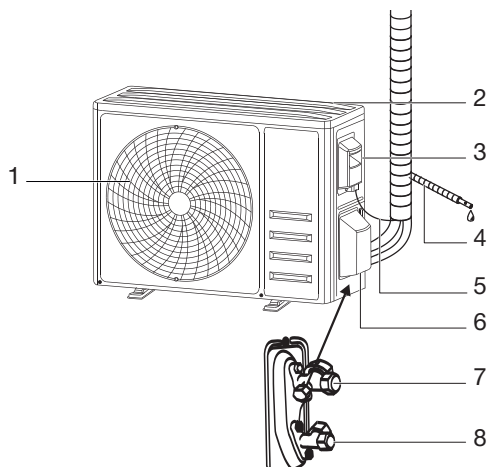
Внешний блок (OUT)

- | | |
|------------------------------------|--|
| 1. Выходное воздушное отверстие | 6. Защитная крышка отсечного клапана |
| 2. Входное воздушное отверстие | 7. Вентиль газовой магистрали (вентиль низкого давления) |
| 3. Крышка бокса электроподключений | 8. Вентиль жидкостной магистрали (вентиль высокого давления) |
| 4. Дренажная трубка | |
| 5. Соединительная проводка | |

Примечание: данные изображения схематичны и служат только в качестве образца, внешний вид вашего прибора может отличаться.

УСТАНОВКА

Установка кондиционера должна выполняться только квалифицированными специалистами. Перед началом работ покупатель должен удостовериться в наличии у компании по установке или у конкретного специалиста соответствующей квалификации, опыта и необходимого инструмента.

Примечание: установка кондиционеров должна производиться в соответствии с требованиями местного законодательства.

Рекомендуемые инструменты для установки

Инструмент	Изображение	Инструмент	Изображение	Инструмент	Изображение
Стандартный гаечный ключ		Труборез		Вакуумный насос	
Регулируемый/серповидный ключ		Отвертки (с крестообразным и плоским лезвием)		Защитные очки	
Динамометрический ключ		Манометрическая станция		Рабочие перчатки	
Шестигранный гаечный ключ		Уровень строительный		Шкала хладагента	
Сверла и буровые наконечники		Расширительный инструмент		Микронный калибр	
Кольцевая пила		Амперметр-зажим			

Выбор места установки внутреннего блока

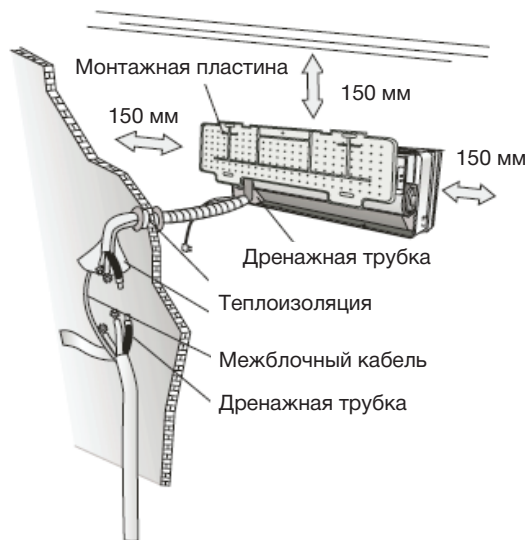

- Не устанавливайте блок рядом с источниками тепла, пара или воспламеняющегося газа; рядом с электрической розеткой либо в местах, где он будет подвержен воздействию прямых солнечных лучей.
- Не устанавливайте блок в ванной комнате или рядом с бассейном. Избегайте установки внутреннего блока в коридорах и проходных помещениях.
- Установите внутренний блок кондиционера на надежную стену, которая не подвергается вибрациям.
- Расстояние между внутренним и внешним блоком должно быть минимальным.
- Убедитесь, что расстояние между прибором и стеной или потолком соответствует рисунку.
- Расстояние от внутреннего блока до антенны телевизора или радио должно быть не менее 3 метров, в противном случае кондиционер может создавать помехи.
- Расположение прибора на стене должно быть оптимальным для технического обслуживания.
- Убедитесь, что воздухозаборные и выпускные отверстия не будут заблокированы.
- Установите прибор таким образом, чтобы можно было осуществлять слив воды.
- Внутренний блок должен быть вне зоны доступа детей.
- Рекомендуемое расстояние от нижней части внутреннего блока до пола - 2.4 м.

Выбор места установки внешнего блока

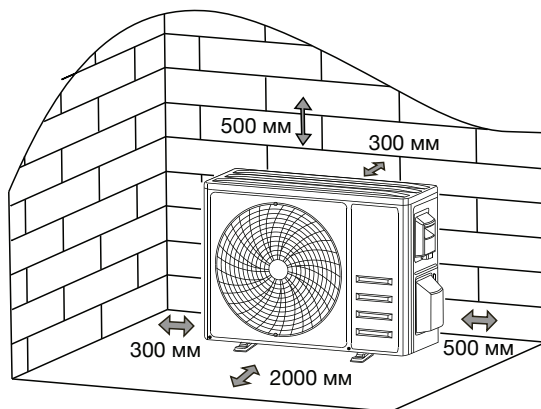

- Не устанавливайте блок в людных, пыльных и ветреных местах.
- Блок не должен подвергаться воздействию солнечных лучей. Если место солнечное, защитите корпус специальным кожухом (но убедитесь, что он не препятствует воздушному потоку).
- Перед подключением труб и кабелей убедитесь, что вокруг блока есть необходимое пространство для работ и технического обслуживания.
- Убедитесь, что выбранное место и способ установки не нарушают местные правила.
- Если блок подвергается вибрациям, установите под ножки специальные виброопоры.
- Разница высоты между внутренним и внешним блоком должна быть не более 5 метров; длина дренажной трубки должна быть не более 5 м.

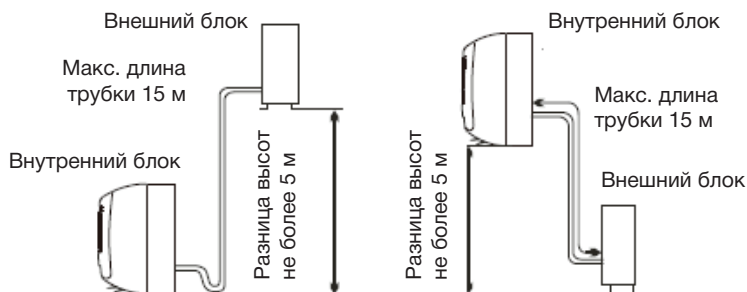

Крепление монтажной пластины

- Выберите правильное расположение блока на стене.
- С помощью строительного уровня убедитесь, что блок располагается точно горизонтально, и разметьте расположение отверстий под винты.
- Просверлите дрелью отверстия в отмеченных местах.
- Вставьте в отверстия нейлоновые дюбели и закрепите монтажную пластину на стене с помощью винтов.
- Убедитесь, что монтажная пластина надежно закреплена.

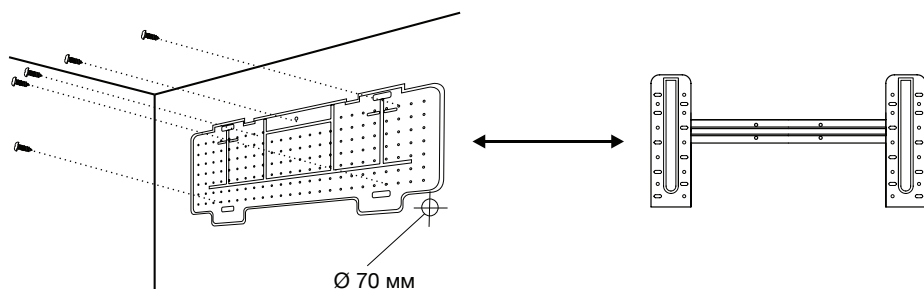

Отверстие в стене для коммуникаций

- Для вывода дренажной трубки и электрических соединений в наружной стене необходимо просверлить отверстие диаметром не менее 7 см.
- Для этого определите место для пробивки отверстия, установите фланец, чтобы скрыть повреждения от перфоратора, и пробейте отверстие под углом 5-10° в сторону улицы, чтобы обеспечить отведение конденсата самотеком.

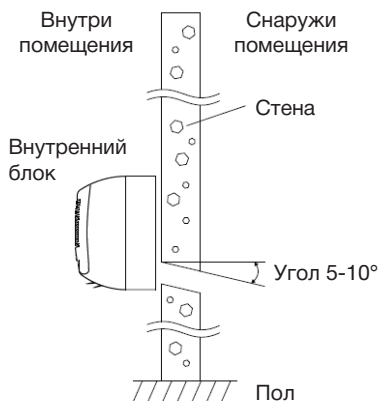

ВНИМАНИЕ!

Чтобы избежать контакта со скрытыми системами электро-, водо- и газоснабжения, применяйте соответствующие металлоискатели или обратитесь в соответствующие коммунальные службы. Контакт с электропроводкой может привести к поражению электрическим током и пожару, а повреждение газопровода — к взрыву.

Прокладка электрокоммуникаций внутреннего блока

- Поднимите переднюю лицевую панель и снимите крышку отсека электроподключений.
- Подсоедините провода кабеля к клеммам, используя ту же нумерацию, что и во внутреннем блоке.
- Для наладки электрических соединений изучите электрическую схему на задней поверхности крышки.
- Зафиксируйте кабель.
- Обеспечьте надежное заземление.
- Закройте крышку отсека и лицевую панель.
- Кабель, соединяющий внутренний и наружный блоки, должен быть необходимого сечения и предназначенным для наружного использования.

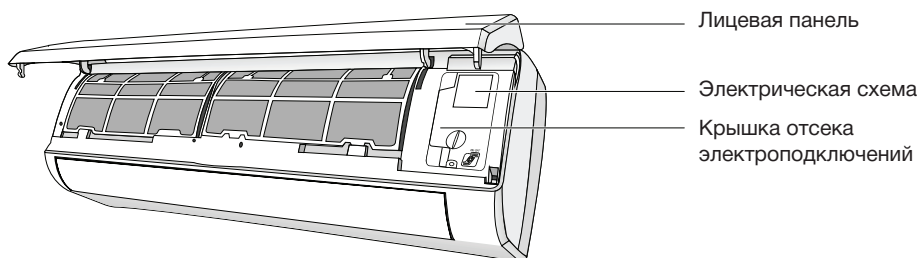

Прокладка трасс трубопровода хладагента

- Трубы для подключения трубопровода хладагента могут идти в одном из направлений, обозначенных цифрами на рисунке. Если труба идет в направлении 1 или 3, удалите резакром пластиковые заглушки на корпусе внутреннего блока.

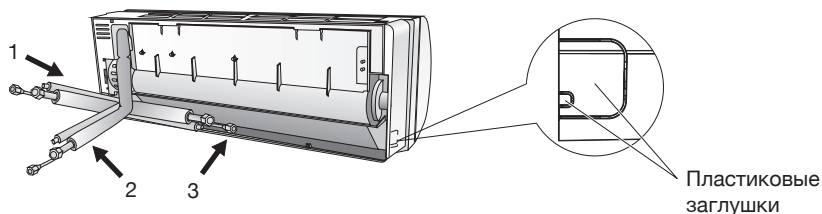

Примечание: края прорезов должны быть гладкими.

- Осторожно разверните свернутые трубы, как показано на рисунке.
- Следите, чтобы трубки не заламывались. Не сгибайте трубки в одном месте более трех раз, в противном случае они утратят прочность.
- Наденьте гайку на трубу и развальцуйте трубу. Используйте для развальцовки труб строго эксцентриковую развальцовку.

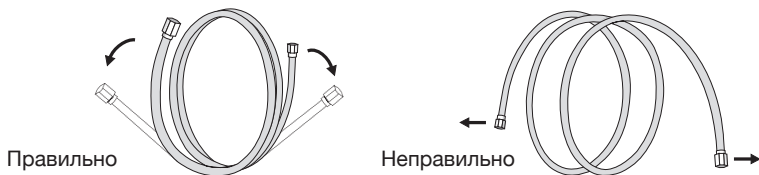

ПРИМЕЧАНИЯ:

- Не снимайте с трубок пластиковые колпачки вплоть до момента монтажа труб.
- Не допускается, чтобы гайки соединения медных трубопроводов, соединения дренажного шланга и электрические соединения находились в полостях стен или в местах с сильно ограниченным доступом.

Подключение трубопровода хладагента (внутренний блок)

- Удалите колпачок с трубы внутреннего блока (проверьте чтобы внутрь не попала влага и грязь).
- Соедините конусную гайку и конец развальцованной трубы так, чтобы они были направлены строго друг на друга под одним углом.
- Начинайте накручивать гайку от руки.
- Гайка должна свободно накручиваться от руки пока вплоть до соприкосновения с медной трубой в месте развальцовки.
- Затяните соединение, используя два гаечных ключа соответствующих размеров.

Примечание: всегда используйте два гаечных ключа для затяжки соединений.

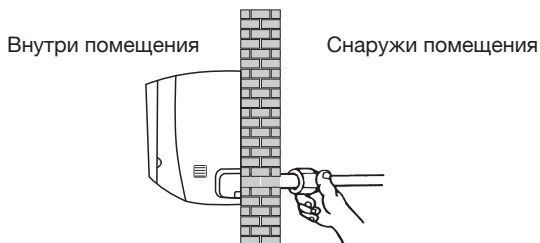
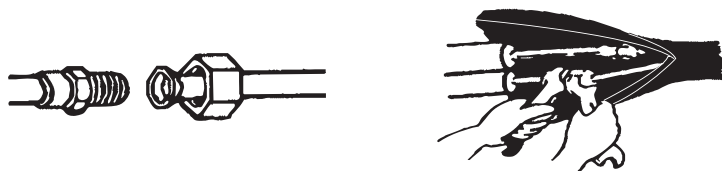

Дренаж конденсата внутреннего блока

- Монтаж дренажной трубки необходим для удаления (отвода) конденсата из внутреннего блока при работе прибора в режиме охлаждения.
- Подсоедините дренажную трубку к дренажному отверстию (у некоторых моделей таких отверстий два) и убедитесь в надежности крепления. Во избежание протечек оберните место соединения теплоизоляцией.

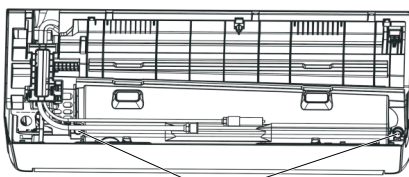

Дренажные отверстия

- Дренажная трубка должна быть проложена под уклоном, но так, чтобы не было перегибов, волн, петель и других элементов, создающих свойства сифона. Не сгибайте дренажную трубку, не оставляйте ее висеть, не сворачивайте и не опускайте ее конец в воду. Если дренажная трубка была удлинена, место соединения должно быть герметичным и обмотано теплоизоляцией.

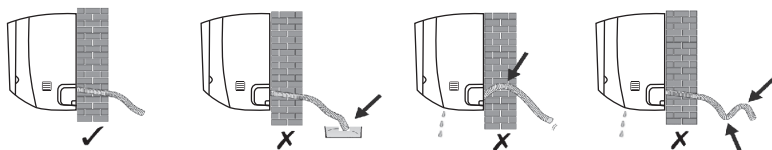

Примечание: дренажную трубку рекомендуется прокладывать вместе с трубопроводом хладагента до наружного блока и закреплять к кронштейну (под ножкой) с вылетом 5 см от края кронштейна. Это позволит избежать падения капель дренажа на подоконники окон этажей ниже.

Установка внутреннего блока

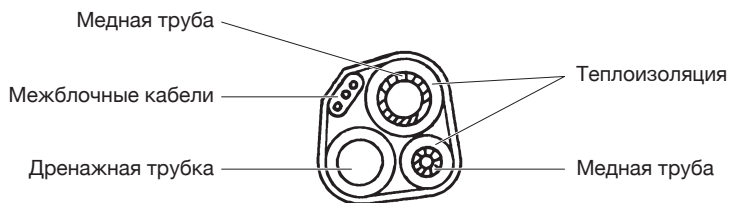

- После монтажа коммуникаций необходимо обмотать трассу (медные трубы, дренажную трубку, межблочный кабель) защитной тефлоновой лентой.
- Убедитесь в отсутствии перегибов, петель и т.д., а также в том, что дренажная трубка находится снизу.

- Обмотайте соединительные части труб теплоизоляцией.

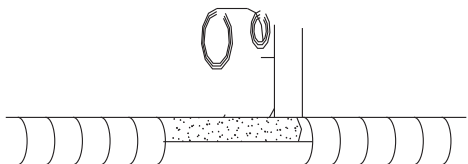

- Протяните трассу через отверстие, проложите вдоль стены и надежно закрепите внутренний блок на верхней части монтажной пластины.
- Плотно прижмите нижнюю часть внутреннего блока к монтажной пластине до щелчка.

Прокладка электрокоммуникаций внешнего блока

- С помощью отвертки снимите крышку отсека электроподключений.
- Подсоедините провода кабеля к клеммной колодке в соответствии со схемой электроподключений.
- Обожмите концы кабеля соответствующим наконечником (кольцевым или вилочного типа).
- Заведите кабель в отсек электроподключений внешнего блока и при помощи винта затяните наконечник в колодке. Закройте крышку.

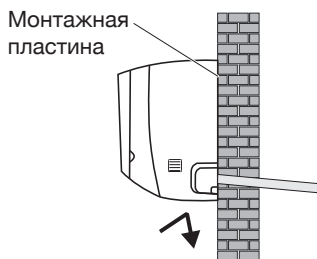

ПРИМЕЧАНИЯ:

- Кабель, соединяющий внутренний и наружный блоки, должен быть необходимого сечения и предназначен для наружного использования.
- Наружный блок должен быть надежно заземлен.
- Во время прокладки кабеля электричество должно быть отключено.

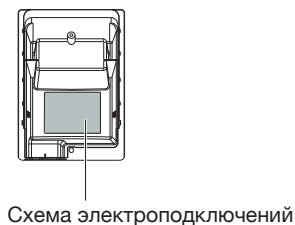
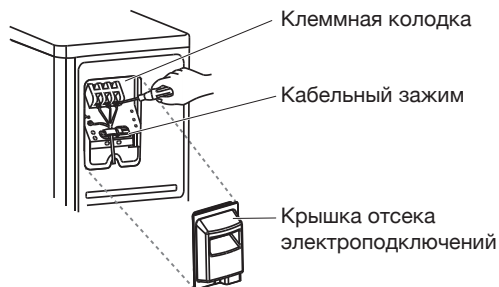

Монтаж трубопровода хладагента (внешний блок)

- Снимите крышку над вентилями (при ее наличии).
- Снимите с вентилях защитные колпачки.
- Снимите защитные колпачки с трубок и убедитесь, что концы трубок не засорены. Наденьте на трубы гайки и развальцуйте концы медных труб.
- Соедините руками медные трубы с посадочными местами на вентилях. Вручную закрутите гайки.
- Затяните соединения с помощью двух гаечных ключей соответствующего размера.

Чтобы избежать протечки, обратите внимание на следующие моменты:

- Затяните конусные гайки с помощью двух ключей. Старайтесь не повредить трубы.
- Если гайки недостаточно затянуты, может возникнуть протечка. При чрезмерном затягивании также вероятна протечка, поскольку фланец может быть поврежден.
- Наиболее надежное крепление обеспечивается с помощью ключа с ограничением по крутящему моменту и нераздвижного гаечного ключа.

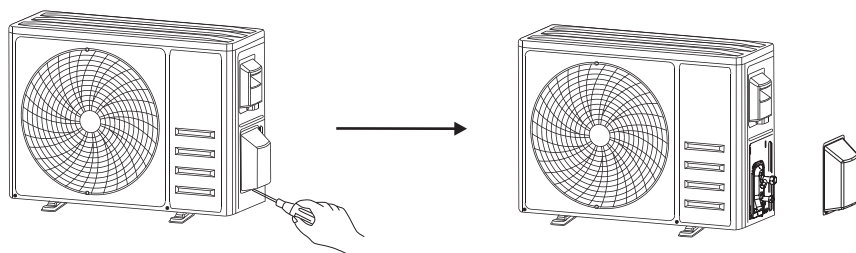

Снимите крышку над вентилями

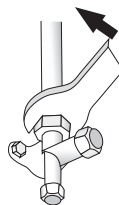
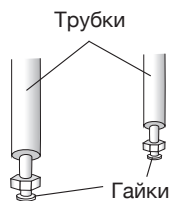

Вакуумирование

После подсоединения труб для циркуляции хладагента ко внутреннему и внешнему блоку, необходимо удалить воздух и влагу из контура при помощи вакуумного насоса, так как они могут привести к окислению масла и поломке компрессора. Время, которое требуется для вакуумирования системы, зависит от ее объема, температуры и влажности воздуха. Минимальное время вакуумирования составляет 15 минут, либо убедитесь, что мановакуумметр показывает не меньше -0.1 МПа (-76 см рт. ст.).

Финальный монтаж

Зафиксируйте трубы на стене, предварительно обмотав их защитной изоляцией, с помощью зажимов или иных креплений. Загерметизируйте отверстие в стене через которое проходят трубы хладагента, чтобы исключить проникновение влаги и воздуха. Установите декоративный фланец (опционально). Убедись, что все пункты контрольного списка выполнены.

Описание	Контрольный список
Электрическая безопасность	<ul style="list-style-type: none"> • Напряжение сети соответствует характеристикам прибора. • Кабели соединены правильно, на линии нет разрывов. • Прибор должным образом заземлен и изолирован.
Изоляция	<ul style="list-style-type: none"> • Дренажная трубка расположена правильно, без заломов. • Трубки для циркуляции хладагента верно подсоединены. • Внешний и внутренний блоки надежно закреплены. • Вентили открыты до конца. • Внутри блоков нет посторонних предметов. • Решетка воздухозаборника и передняя панель установлены.
Установка утечки	<ul style="list-style-type: none"> • Места возможной утечки: соединения труб, место соединения вентилей и внешнего блока, золотник. • Выясните, нет ли утечки, с помощью мыльной воды, нанеся ее на места возможной утечки, либо течеискателем. Проверяйте не менее 3 минут. Если течь будет обнаружена, затяните гайки в месте протечки. После оберните патрубков внешнего блока изоляционным материалом и замотайте изолентой.

Примечание: все изображения в данном разделе схематичны и служат только в качестве образца, внешний вид вашего прибора может отличаться.

ПОДГОТОВКА К ЭКСПЛУАТАЦИИ

- После хранения или транспортировки прибора в условиях пониженной температуры перед включением рекомендуется выдержать прибор в тепле в течение двух часов.
- Извлеките прибор из упаковки, освободив его от транспортировочных элементов.
- Убедитесь в том, что комплектация соответствует заявленной производителем, а все элементы прибора и сам прибор не повреждены.
- Убедитесь в том, что напряжение сети соответствует напряжению, указанному в технических характеристиках прибора.
- Полностью размотайте кабель питания.
- Подсоедините кабель питания к сети.

ПЕРВЫЙ ЗАПУСК ПРИБОРА

Перед запуском кондиционера специалист-установщик должен убедиться, что давление фреона в системе соответствует расчетному давлению кипения фреона для температуры, при которой происходит измерение (запуск).

Включите кондиционер, нажав на кнопку включение/выключение прибора на пульте дистанционного управления, и активируйте режим охлаждения или обогрева, нажав на кнопку MODE. Если вы включили режим охлаждения, установите самую низкую температуру. Если выбрали обогрев – установите самую высокую температуру. Проверьте работу кондиционера в обоих режимах в течение 8 минут.

Проверьте базовые параметры.

Тестирование внутреннего блока

- Кондиционер корректно включается и выключается?
- Работает ли таймер, сохраняются ли настройки?
- Горят ли лампочки-индикаторы на дисплее?

Тестирование наружного блока

- Есть ли посторонние шумы?

Общее тестирование системы

- Температура выходящего воздуха соответствует выбранному режиму?
- Сливаются ли конденсат при работе в режиме охлаждения?
- Заслонки и дефлекторы вращаются корректно?

Кондиционер должен проработать в тестовом режиме не менее 30 минут. Выключите прибор с помощью пульта.

Примечание: запрещается использовать кондиционер, если условия эксплуатации не соответствуют условиям, оговоренным в данном руководстве пользователя.

ЭКСПЛУАТАЦИЯ

Перед включением прибора убедитесь, что температура окружающей среды находится в допустимом диапазоне значений.

В случае использования кондиционера в нарушение температурного диапазона, указанного в таблице ниже, кондиционер может перейти в защитный режим и временно прекратить работу.

Многочисленные попытки запуска кондиционера вне допустимого температурного диапазона могут привести к существенному сокращению срока службы кондиционера или появлению серьезных неисправностей.

Режим	Обогрев	Охлаждение
В помещении	0...+27 °С	+17...+32 °С
На улице	-7...+24 °С	+15...+43 °С

При прекращении подачи электропитания кондиционер автоматически выключится. Когда подача питания возобновится, кондиционер автоматически возобновит работу. Не включайте прибор, когда температура снаружи ниже 7 °С.

ПРИМЕЧАНИЯ:

- После первого подключения прибора к сети компрессор работает через одну минуту.
- После прекращения работы или смены режима прибору потребуется около 3 минут для возобновления работы.
- Чтобы предотвратить замерзание внутреннего блока при охлаждении и осушении, компрессор или вентилятор внешнего блока могут остановить работу.

ДИСПЛЕЙ ВНУТРЕННЕГО БЛОКА

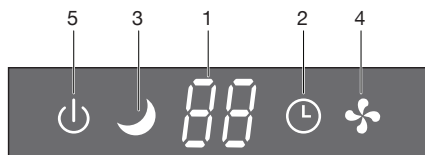



№	Индикатор	Функция
1		Индикатор времени, температуры и ошибок.
2		Индикатор таймера.
3		Ночной режим.
4		Индикатор включения/выключения прибора.
5		Индикатор включения.



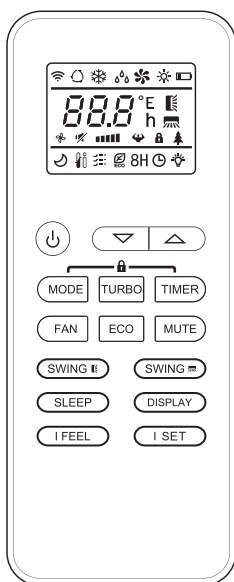

Примечание: внешний вид индикаторов у разных моделей может отличаться, но их назначение одинаково.

ПУЛЬТ ДИСТАНЦИОННОГО УПРАВЛЕНИЯ











Кнопки управления пульта ДУ

№	Кнопка	Назначение
1		Включение/выключение прибора.
2		Повышение уровня температуры/увеличение времени.
3		Понижение уровня температуры/уменьшение времени.
4	MODE	Выбор режима работы (АВТО, ОХЛАЖДЕНИЕ, ОСУШЕНИЕ, ВЕНТИЛЯЦИЯ, ОБОГРЕВ).
5	ECO	Включение/выключение ECO-режима.
		Длительное нажатие позволяет включить/выключить 8 °С режим обогрева (в зависимости от модели).
6	TURBO	Включение/выключение TURBO-режима (ускоренный режим обогрева/охлаждения).
7	FAN	Выбор скорости вентилятора (авто/низкий/средний/высокий).
8	TIMER	Установка таймера включения/выключения.

№	Кнопка	Назначение
9	SLEEP	Включение/выключение ночного режима.
10	DISPLAY	Включение/выключение подсветки дисплея внутреннего блока.
11	SWING 	Включение/выключение горизонтального движения заслонок или настройка направления потока воздуха вверх-вниз.
12	SWING 	Включение/выключение вертикального движения заслонок или настройка направления потока воздуха влево-вправо.
13	I FEEL	Включение/выключение функции I FEEL.
14	MUTE	Включение/выключение бесшумного режима.
		Длительное нажатие позволяет включить/выключить режим GEN (зависит от модели).
15	MODE + TIMER	Включение/выключение функции блокировки от детей.
16	SWING  + SWING 	Включение/выключение режима самоочистки (зависит от модели).
17	FAN + MUTE	Включение/выключение деликатной подачи воздуха (зависит от модели).
18	SLEEP + DISPLAY	Включение/выключение функции ЗДОРОВЬЕ (зависит от модели).
19	I SET	Сохранение настроек заданной температуры, режима работы или скорости вентиляции.

Дисплей пульта ДУ

№	Индикатор	Значение
1		Заряд батареи.
2		Индикатор автоматического режима работы.
3		Индикатор режима охлаждения.
4		Индикатор режима осушения.
5		Индикатор режима вентиляции.
6		Индикатор режима обогрева.

№	Индикатор	Значение
7		Индикатор ECO-режима.
8		Индикатор таймера.
9		Индикатор температуры.
10		Индикатор скорости вентилятора.
11		Индикатор бесшумного режима.
12		Индикатор TURBO-режима (ускоренный режим обогрева/охлаждения).
13		Индикатор движения заслонок по горизонтали.
14		Индикатор движения заслонок по вертикали.
15		Индикатор ночного режима.
16		Индикатор режима – ЗДОРОВЬЕ.
17		Индикатор функции I FEEL
18		Индикатор включения 8 °С обогрева.
19		Передача сигнала пульта ДУ внутреннему блоку.
20		Деликатная подача воздуха.
21		Блокировка от детей.

№	Индикатор	Значение
22		Индикатор подсветки дисплея внутреннего блока.

ПРИМЕЧАНИЯ:

- В некоторых моделях кнопки и индикаторы могут отличаться и располагаться иначе, но выполняют те же функции.
- Нажатие кнопки на пульте ДУ сопровождается звуковым сигналом.

Установка и замена элементов питания в пульте управления

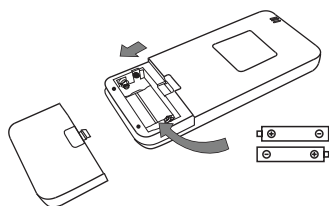

Снимите крышку отсека батареек, сдвинув её по стрелке. Вставьте новые батарейки, проверив полярность (+ и –). Используйте две батарейки AAA (приобретаются отдельно). Не используйте аккумуляторы. Задвиньте крышку на место.

Чтобы воспользоваться пультом, направляйте его на внутренний блок. Не оставляйте пульт под прямыми солнечными лучами или рядом с духовкой; не роняйте его и следите, чтобы на него не попадала влага.

Если пульт дистанционного управления потерян или не работает, поднимите переднюю панель и нажмите кнопку ручного запуска. Кондиционер заработает в автоматическом режиме. Нажмите кнопку ручного запуска еще раз, чтобы выключить кондиционер.

ПРИМЕЧАНИЯ:

- Между пультом и приемником внутреннего блока не должно быть штор, дверей и других предметов.
- Храните пульт на расстоянии не менее 1 м от телевизоров и других электроприборов.
- Если вы не пользуетесь пультом более 1 месяца, извлеките батареи, так как они могут протечь и повредить пульт ДУ.
- При ежедневной эксплуатации прибора срок службы элементов питания составляет около 6 месяцев.
- Батарейки следует утилизировать в соответствии с действующим законодательством.

Управление кондиционером

Режим охлаждения

Режим охлаждения позволяет кондиционеру охлаждать помещение и одновременно снижать влажность воздуха.

Для установки режима охлаждения (COOL), нажмите кнопку MODE, пока на дисплее пульта ДУ не появится знак ❄️. Установите нужную температуру кнопками ▾ ▲.

Режим обогрева

Режим обогрева позволяет кондиционеру обогревать помещение.

Для установки режима обогрева (HEAT), нажмите кнопку MODE, пока на дисплее пульта ДУ не появится знак ☀️. Установите нужную температуру кнопками ▾ ▲.

Примечание: при включении режима обогрева внутренний блок кондиционера будет предварительно прогревать воздух в течение 2-10 минут. В это время вентилятор внутреннего блока выключается.

Режим вентиляции

Позволяет проветривать воздух в помещении.

Для установки режима вентиляции (FAN), нажмите кнопку MODE, пока на дисплее пульта ДУ не появится знак 🌀.

Установка скорости вентилятора

Для установки скорости вращения вентилятора, нажмите кнопку FAN. Выберите один из режимов:

АВТО / БЕСШУМНЫЙ / НИЗКИЙ / НИЖЕ СРЕДНЕГО / СРЕДНИЙ /
ПРОМЕЖУТОЧНЫЙ / ВЫСОКИЙ / ТУРБО

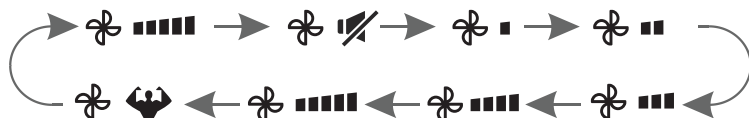

Режим осушения

Данный режим работы позволяет снизить влажность воздуха в помещении.





Для установки режима осушения (DRY), нажмите кнопку MODE, пока на дисплее пульта ДУ не появится знак ☁️. Активируется автоматическая функция предварительной настройки.

Автоматический режим

Для установки автоматического режима (AUTO), нажмите кнопку MODE, пока на дисплее пульта ДУ не появится знак 🔄. Режим работы будет установлен автоматически в зависимости от температуры в помещении.



Установка таймера включения кондиционера

Убедитесь, что кондиционер выключен.

- Нажмите кнопку TIMER, на дисплее загорится и будет мигать значок таймера  и [60h].
- Используйте кнопки   для установки времени, через которое кондиционер должен включиться. Максимальное время – 24 часа, шаг – 30 минут (для установки от 0 до 10 часов) и 1 час (для установки времени от 10 до 24 часов.)
- Нажмите кнопку TIMER для подтверждения выбора.
- После установки таймера включения, выберите режим работы кондиционера (АВТО, ОХЛАЖДЕНИЕ, ОСУШЕНИЕ, ВЕНТИЛЯЦИЯ, ОБОГРЕВ) нажатием кнопки MODE, а также установите скорость вращения вентилятора. Используйте кнопки   для установки необходимой температуры.
- При повторном нажатии кнопки TIMER настройки будут сброшены.

Установка таймера выключения кондиционера







Убедитесь, что кондиционер включен.

- Нажмите кнопку TIMER.
- Используйте кнопки   для установки времени, через которое кондиционер должен выключиться.
- Нажмите кнопку TIMER для подтверждения выбора.
- При повторном нажатии кнопки TIMER настройки будут сброшены.

Примечание: паузы между нажатием кнопок не должны быть дольше 5 секунд, в противном случае настройки будут сброшены.

Направление потока воздуха

Убедитесь, что прибор выключен.

- Нажмите кнопку SWING , заслонки начнут двигаться вверх-вниз, а на дисплее пульта ДУ появится . Нажмите SWING  еще раз, чтобы заслонки остановились в текущем положении.
- Нажмите кнопку SWING , заслонки начнут двигаться влево-вправо, а на дисплее пульта ДУ появится . Нажмите SWING  еще раз, чтобы заслонки остановились в текущем положении.

ВНИМАНИЕ!

- **Не пытайтесь настроить положение заслонок вручную, это может повредить прибор.**
- **Не вставляйте в воздуховыпускное отверстие пальцы или другие предметы. Это может привести к травме.**

TURBO-режим

Для установки TURBO-режима, нажмите кнопку TURBO, пока на дисплее пульта ДУ не появится знак . Повторное нажатие кнопки TURBO отключит данный режим.

В режиме TURBO кондиционер переходит в режим максимальной мощности, температура становится минимальной (при охлаждении) и максимальной (при обогреве). Компрессор и вентилятор начинают работать на максимальной скорости.

Бесшумный режим

Нажмите кнопку MUTE, пока на дисплее пульта ДУ не появится знак . Повторное нажатие кнопки MUTE отключит данный режим.

В бесшумном режиме на дисплее пульта ДУ будет отображаться режим скорости вентилятора АВТО, вентилятор внутреннего блока будет вращаться на самой низкой скорости для создания ощущения тишины.

***Примечание:** бесшумный режим невозможно установить пока работает режим осушения.*

Ночной режим

Нажмите кнопку SLEEP, пока на дисплее пульта ДУ не появится знак . Повторное нажатие кнопки SLEEP отключит данный режим.

В ночном режиме кондиционер работает с низким уровнем шума, подсветка дисплея выключается. Через 10 часов непрерывной работы в ночном режиме, кондиционер переключится на ранее установленный режим.

Функция I FEEL

Нажмите кнопку I FEEL, пока на дисплее пульта ДУ не появится знак . Повторное нажатие кнопки I FEEL отключит данный режим.

Функция I FEEL позволяет пульту дистанционного управления измерять температуру в помещении, после чего он посылает сигнал кондиционеру для оптимизации температуры. Данная функция автоматически прекращает работу по истечении 2 часов.

Режим ECO

В режиме ECO кондиционер может регулировать заданную температуру для экономии электроэнергии, при этом интенсивность охлаждения или обогрева снижается.

Нажмите кнопку ECO, пока на дисплее пульта ДУ не появится знак . Повторное нажатие кнопки I FEEL отключит данный режим.

Функция блокировки от детей

Длительное нажатие кнопок MODE + TIMER позволяет включить функцию блокировки от детей. Повторное длительное нажатие позволит отключить данную функцию. При работе функции блокировки от детей все кнопки на пульте ДУ будут неактивны.

Дисплей внутреннего блока

Дисплей отображает время, температуру и ошибки. Чтобы выключить LED-подсветку, нажмите кнопку DISPLAY. Нажмите еще раз, чтобы включить подсветку.

ОЧИСТКА И УХОД

- Регулярно удаляйте загрязнения с кондиционера.
- До начала обслуживания отключите питание кондиционера и подождите не менее 5 минут.
- Использование химических средств и растворителей (например, бензина) может повредить кондиционер. Для очистки используйте нейтральные моющие вещества и мягкую сухую или влажную ткань. Внутренний блок кондиционера нельзя промывать под водой ни при каких обстоятельствах.
- Не используйте для чистки кондиционера или пульта ДУ металлическую щетку – это может повредить поверхность.
- Регулярно проверяйте загрязнение воздушного фильтра и проводите его очистку: сильное загрязнение мешает прохождению воздуха через теплообменник и может привести к недостаточной эффективности и поломке прибора.
- Не прикасайтесь к металлической части корпуса при снятии передней панели – это может привести к травме.
- После демонтажа фильтрующей рамки не прикасайтесь к ребрам внутреннего блока, чтобы избежать повреждений и царапин.

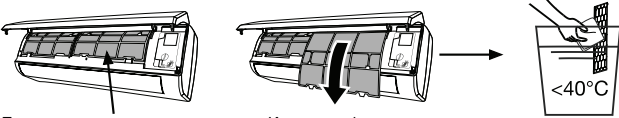
<p>Очистка внутреннего и внешнего блоков</p>	 <p>Бережно протрите поверхность</p> <p>Выжмите излишнюю влагу</p>
<p>Демонтаж, очистка и установка рамки воздушного фильтра</p>	<ul style="list-style-type: none"> • Возьмитесь за ручку на рамке секции воздушного фильтра и потяните ее к себе, затем извлеките рамку из прибора. Фильтр извлекается из рамки в направлении вниз. • В случае загрязнения воздушного фильтра очистите его: это необходимо для поддержания здоровой атмосферы внутри помещения и обеспечения эффективной и надежной работы прибора. • Очистите воздушный фильтр мыльным раствором и высушите его.  <p>Поднимите лицевую панель</p> <p>Извлеките фильтр</p> <ul style="list-style-type: none"> • При установке рамки воздушного фильтра обратно вставьте край рамки в соответствующие направляющие, затем задвиньте рамку до упора в корпус кондиционера.

<p>Очистка внутренних полостей кондиционера</p>	<ul style="list-style-type: none"> • Ослабьте крепление посередине заслонки, отогните его наружу и извлеките заслонку. • Возьмитесь за оба конца нижней панели внутреннего блока и снимите ее, надавливая вниз. • Ослабьте большим пальцем крепление блока дефлекторов и извлеките их. • Очистите блок дефлекторов и заслонки мыльным раствором воды и высушите его. • Снова установите его в кондиционер.  <p>ВНИМАНИЕ! Очистка внутренних полостей внутреннего блока должна выполняться специалистом.</p>
<p>Обслуживание кондиционера перед и после длительного перерыва в эксплуатации</p>	<p>Если кондиционер не используется в течение длительного времени, извлеките батарейки из пульта дистанционного управления и отключите питание кондиционера.</p> <p>При начале эксплуатации после длительного отключения:</p> <ul style="list-style-type: none"> • произведите очистку устройства и секции воздушного фильтра; • проверьте, нет ли препятствий на входе и выходе воздуха, как у внутреннего, так и внешнего блока; • проверьте качество соединения и направление отвода дренажной трубки; • проверьте подключение электропитания; • установите батарейки в пульт дистанционного управления.

Примечание: внешний вид вашего прибора может отличаться от схемы, приведенной в данном руководстве пользователя.

КОДЫ ОШИБОК

Ошибка на дисплее внутреннего блока	Описание
<i>E0</i>	Ошибка связи между внутренним и наружным блоками.
<i>E1</i>	Сбой датчика температуры внутреннего блока.
<i>E2</i>	Ошибка датчика температуры трубы всасывания внутреннего блока.
<i>E3</i>	Ошибка датчика температуры трубы всасывания наружного блока.
<i>E4</i>	Утечка хладагента или сбой системы охлаждения.
<i>E6</i>	Неисправность двигателя вентилятора внутреннего блока.
<i>E7</i>	Неисправность наружного датчика температуры окружающей среды.
<i>E8</i>	Ошибка наружного датчика температуры на выходе.
<i>E9</i>	Неисправен интегральный силовой модуль (IPM) наружного блока.
<i>EA</i>	Неисправность наружного датчика обнаружения тока.
<i>EE</i>	Неисправность печатной платы EEPROM наружного блока.
<i>EF</i>	Неисправность двигателя вентилятора внешнего блока.
<i>EH</i>	Ошибка датчика температуры трубы всасывания наружного блока.

ПОРЯДОК ДЕЙСТВИЙ В СЛУЧАЕ ОБНАРУЖЕНИЯ НЕИСПРАВНОСТИ

Неисправность	Возможная причина
Кондиционер не работает	Отключено электропитание/вилка не включена в розетку.
	Повреждение вентилятора наружного или внутреннего блока.
	Повреждение термоманитного прерывателя цепи компрессора.
	Поврежден плавкий предохранитель.
	Повреждены контакты.
	Кондиционер находится в защитном режиме.
	Напряжение в сети ниже или выше допустимого для прибора.
	Активна функция включения таймера. Повреждения в блоке электроподключений.
Специфичный запах	Загрязненный фильтр.
Шум текущей воды	Звук хладагента в трубах.
Образование тумана в месте выхода воздуха из кондиционера	Это происходит, если воздух в комнате становится очень холодным, например в режимах COOL и DRY.
Странный звук, щелчки	Звук возникает из-за расширения и сжатия лицевой панели от изменения температур и не свидетельствует о наличии проблемы.
Недостаточный поток теплого или холодного воздуха	Неподходящая настройка температуры.
	Отверстия входа или выхода воздуха заблокированы.
	Воздушный фильтр загрязнен.
	Вентилятор настроен на минимальную скорость.
	В помещении есть другие источники тепла.
	Нет или недостаточно хладагента.

Неисправность	Возможная причина
Кондиционер не реагирует на команды с пульта управления	Пульт ДУ находится на слишком большом расстоянии от внутреннего блока.
	Батарейки пульта ДУ разрядились.
	Между пультом ДУ и внутренним блоком находятся препятствия.
Дисплей выключен	Дисплей выключен с пульта кнопкой DISPLAY.
	Отключено электропитание кондиционера.

ВНИМАНИЕ!

- **Механические повреждения корпуса, аксессуаров и комплектующих частей не являются гарантийными случаями.**
- **В случае поломки не пытайтесь отремонтировать прибор самостоятельно. Обращайтесь в авторизованные сервисные центры.**

Немедленно выключите кондиционер и отсоедините кабель питания от сети, если:

- Работающий кондиционер издает странные звуки (хруст, писк, громкий гул, треск и т.д.).
- Повреждена защитная крышка электронного блока управления.
- Повреждены плавкие предохранители или выключатели.
- В прибор попала вода или посторонние предметы.
- Кабели или розетка перегрелись.
- От прибора исходит сильный запах и/или дым.
- Дисплей отображает сообщения об ошибках.

ПРАВИЛА И УСЛОВИЯ МОНТАЖА

Монтаж производится в соответствии с настоящим руководством пользователя.

ТРАНСПОРТИРОВКА И ХРАНЕНИЕ

- Транспортировка прибора проводится всеми видами транспорта в соответствии с правилами перевозки грузов.
- При транспортировке в заводской упаковке необходимо обеспечить защиту от повреждений, исключив возможность воздействия атмосферных осадков и агрессивной среды.
- При транспортировке без заводской упаковки рекомендуется использовать воздушно-пузырьковую пленку и тару из гофрированного картона.
- Рекомендуется качественно обернуть каждый элемент прибора в пленку и расположить в таре вертикально.
- Свободное расстояние между элементами прибора необходимо проложить воздушно-пузырьковой пленкой или сложенным картоном с целью исключения их свободного перемещения по таре в процессе транспортировки.
- Храните прибор в чистом, закрытом, сухом помещении при температуре окружающей среды в диапазоне от 5 до 40 °С и относительной влажности не выше 70 %, при отсутствии в окружающей среде пыли, кислотных и других паров, отрицательно влияющих на материалы электроприборов.

Сведения об ограничениях в использовании прибора с учетом его предназначения для работы в жилых, коммерческих и производственных зонах

Данный прибор предназначен только для работы в домашних или коммерческих зонах в соответствии с назначением и мерами безопасности, описанными в данном руководстве пользователя.

РЕАЛИЗАЦИЯ

Прибор предназначен для реализации через розничные торговые сети и не требует специальных условий.

УТИЛИЗАЦИЯ

- В целях защиты окружающей среды после окончания срока службы прибора и элементов питания не выбрасывайте их вместе с обычными бытовыми отходами. Передайте прибор и элементы питания в специализированные пункты для дальнейшей утилизации.
- Отходы, образующиеся при утилизации изделий, подлежат обязательному сбору с последующей утилизацией в установленном порядке.
- Для получения дополнительной информации об утилизации данного прибора обратитесь в местный муниципалитет, службу утилизации бытовых отходов или в магазин, где вы приобрели данный прибор.
- Данный прибор соответствует требуемым европейским и российским стандартам безопасности и гигиены.

Наименование устройства _____

Модель _____

Серийный номер _____

Дата продажи _____

Фирма-продавец _____

Адрес фирмы-продавца _____

Телефон фирмы-продавца _____

С условиями гарантийного обслуживания ознакомлен и согласен.
Подтверждаю получение исправного изделия.
Претензий к внешнему виду не имею.

Печать _____

Подпись покупателя _____

Отрывной талон 1

Модель _____

Серийный номер _____

Дата продажи _____

Продавец: _____

Информация о покупателе: _____

Отрывной талон 2

Модель _____

Серийный номер _____

Дата продажи _____

Продавец: _____

Информация о покупателе: _____

Отрывной талон 3

Модель _____

Серийный номер _____

Дата продажи _____

Продавец: _____

Информация о покупателе: _____

ГАРАНТИЙНЫЕ ОБЯЗАТЕЛЬСТВА

Уважаемый покупатель! При оформлении покупки требуйте проверки комплектности, внешнего вида и основных режимов работы изделия, правильности и полноту заполнения настоящего гарантийного талона. Компания VITEK выражает Вам признательность за Ваш выбор. При возникновении каких-либо проблем при эксплуатации изделия обращайтесь в ближайшие авторизованные сервисные центры (АСЦ). Адреса и телефоны АСЦ Вы можете узнать: в магазине; у наших дилеров; на сайте компании: www.vitek.ru/services/serwisivse-tsentry. Только эти сервисные центры имеют право и соответствующую квалификацию обслуживать технику VITEK. Убедительно просим Вас во избежание недоурачений внимательно изучить Инструкцию по эксплуатации и проверить правильность заполнения гарантийного талона. Гарантийные обязательства обретают силу при возможности однозначного определения гарантийности изделия, для чего необходимо: наличие правильно и четко указанных в гарантийном талоне модели, серийного номера, даты выпуска, гарантийного срока; а также совпадение серийного номера и модели на изделии с указанными в гарантийном талоне. Запрещается вносить какие-либо изменения в идентификационные данные в гарантийном талоне и на изделии, а также стирать их или переписывать. Нарушение этих условий может привести к необходимости проведения экспертизы для установления гарантийности изделия. Данным гарантийным талоном компания VITEK подтверждает принятие на себя обязательств по удовлетворению требований потребителей, установленных действующим законодательством о защите прав потребителей, в случае обнаружения недостатков изделия. Однако, компания VITEK оставляет за собой право отказать в гарантийном сервисном обслуживании изделия в случае несоблюдения изложенных ниже условий. Все условия гарантийных обязательств действуют в рамках законодательства о защите прав потребителей и регулируются законодательством страны, на территории которой они предоставлены.

Гарантийный срок

Гарантийные обязательства действуют в течение 12 (двенадцати) месяцев с даты продажи изделия, при соблюдении настоящих Условий.

При отсутствии чека или счета гарантийный срок исчисляется с даты производства изделия. Обратите внимание, что гарантийный талон не может служить подтверждением даты продажи. Гарантия на изделие действительна только в той стране, где оно было приобретено.

Условия гарантии

- Гарантия предоставляется только на модели, официально поставляемые компанией VITEK и прошедшие сертификацию.
- Гарантия предоставляется покупателю, приобретающим в использующим свой товар для личных или бытовых нужд.
- Покупатель обязуется при возникновении неисправности в изделии обратиться в АСЦ для проведения гарантийного ремонта.
- Гарантийные обязательства не распространяются на принадлежности и аксессуары, входящие в комплектность изделия – элементы питания (батареи, аккумуляторы), монтажные приспособления, также гарантия не распространяется на:
 - микроволновые печи: на решетки для гриля, стеклянные блюда, роликовые колеса, муфты вала мотора, элементы пароварки, лампы подсветки, слюдяные пластины, предохранители, аккумуляторы;
 - духовые шкафы: на внешние и внутренние стекла дверей, стеклянные поверхности панели управления, ручки двери и ручки управления, подносы, решетки, телескопические направляющие, стеклянные тарелки, керамические тарелки, вертела, термощупы, лампы подсветки;
 - пылесосы: на щетки, насадки, трубки, шланги, пылесборники, фильтры, аккумуляторы;
 - стиральные машины: на шланги для подвода и слива воды;
 - посудомоечные машины: на шланги для подвода и слива воды, корзины для загрузки посуды, распырскиватели, лампы подсветки;
 - варочные панели: на стеклянные поверхности, ручки управления, чугунные решетки, газовые конфорки, жиклеры;
 - кухонные вытяжки: на декоративные короба, воздухопроводы, лампочки, фильтры;
 - холодильники: на полки, лотки и ящики, лампочки;
 - прочую МБТ: на аксессуары и принадлежности, идущие в комплект, расходные материалы (предметы с ограниченным сроком службы), пульта дистанционного управления.

5. Изделие снимается с гарантийного обслуживания в случаях:

- если изделие использовалось в целях, не соответствующих его прямому назначению;
- если нарушены правила эксплуатации, изложенные в Руководстве по эксплуатации;
- нарушения сохранности гарантийных пломб;
- если изменен, удален или неразборчив серийный номер изделия;
- изменения внутреннего устройства или попытки самостоятельного ремонта изделия;
- получения деформации, изменения геометрии корпуса товара;
- монтажа, подключения и установки изделия, выполненных не в соответствии с Руководством по эксплуатации.

6. Гарантийные обязательства не распространяются на:

- механические повреждения, возникшие после передачи изделия потребителю;
- повреждения, вызванные воздействием влаги, высоких или низких температур, коррозией, окислением;
- повреждения, вызванные попаданием внутрь посторонних предметов, веществ, жидкостей, насекомых, животных;
- повреждения, вызванные стихией, пожаром, бытовыми факторами, случайными внешними факторами (скачок напряжения в электрической сети, гроза и т.п.);
- дефекты, возникшие вследствие естественного износа при эксплуатации изделия. При этом под естественным износом понимаются последствия эксплуатации изделия, вызвавшие ухудшение их технического состояния и внешнего вида из-за использования данного изделия или использования агрессивных чистящих средств, приведших к удалению символов и надписей на внешних поверхностях товара;
- некомплектность товара, которая была обнаружена покупателем после передачи товара от продавца;
- повреждения, вызванные несоответствием стандартам параметров электрических сетей и других подобных внешних факторов.

В вышеуказанных случаях Изготовитель снимает с себя ответственность за возможный вред, причиняемый или косвенно нанесенный производимой людям, домашним животным, имуществу.

7. Изделие может быть снято с гарантийного обслуживания, если будет установлено, что нарушены пломбы, имеются следы разборки и других, не предусмотренных инструкцией по эксплуатации вмешательств.

8. Не подлежат гарантийному ремонту изделия с дефектами, возникшими вследствие выхода из строя деталей, обладающих ограниченным сроком службы или ограниченным гарантийным сроком.

9. Настройка и установка (сборка, подключение и т.п.) изделия, описанные в документации, прилагаемой к товару, могут быть выполнены как самим пользователем, так и специалистами АСЦ соответствующего профиля и фирм-продавцов (на платной основе). При этом лицо (организация), установившее изделие, несет ответственность за правильность и качество установки (настройки). Стоит обратить внимание на значимость правильной установки изделия, как для его надежной работы, так и для получения гарантийного и бесплатного сервисного обслуживания. Необходимо требовать от специалиста по установке внести все необходимые сведения об установке в гарантийный талон.

10. Настройка изделия, порядок которой изложен в Руководстве по эксплуатации, не относится к гарантийному обслуживанию. Производитель оставляет за собой право изменять характеристики устройств и их комплектность без предварительного уведомления.

Уважаемые покупатели! Перед обращением в сервисный центр внимательно изучите раздел «Возможные неисправности» в Руководстве по эксплуатации.

версия 11/2025

Отрывной талон 3

Дата поступления

Дата выполнения

Характер ремонта

Сервисный центр:

Прибор принят, претензий не имею

Подпись

Отрывной талон 2

Дата поступления

Дата выполнения

Характер ремонта

Сервисный центр:

Прибор принят, претензий не имею

Подпись

Отрывной талон 1

Дата поступления

Дата выполнения

Характер ремонта

Сервисный центр:

Прибор принят, претензий не имею

Подпись



Изготовитель:

Юй Вэй Ши Консалтинг (Шэньчжэнь) Ко., Лтд.

Адрес: офис 5B55, здание 8, Синхуа Гунье Да Ша, дом 4,
улица Гунье Лю, район Наньшань, город Шэньчжэнь,
Китай
Сделано в Китае

Yu Wei Shi Consulting (Shenzhen) Co., Ltd.

Address: Room 5B55, Building 8, Xinghua Gong Ye Dasha,
No. 4, Gong Ye Liu Road, Nanshan District, Shenzhen, China
Made in China

Импортер и организация, уполномоченная на принятие претензий от потребителей: ООО «Мерлион»

Россия, Московская обл., г. Красногорск,
б-р Строителей, д. 4

Изготовитель оставляет за собой право изменения комплектации, технических характеристик и внешнего вида товара.

Для получения более подробной информации о приборе посетите сайт: www.vitek.ru

Адреса сервисных центров указаны на сайте:
www.vitek.ru/services/servisnye-tsentry/

Срок службы прибора составляет **5 лет** при условии использования прибора в строгом соответствии с настоящим руководством пользователя.

Сведения о серийном номере, указаны на упаковке и стикере прибора.

Дата производства указана на упаковке и стикере прибора.

Срок гарантии: 1 год*

* в соответствии с гарантийными условиями

