

# VITEK



VT-AF5001





Аэрогриль

**VT-AF5001**

RU	РУКОВОДСТВО ПОЛЬЗОВАТЕЛЯ	4
KZ	ПАЙДАЛАНУШЫ НҰСҚАУЛЫҒЫ	20

## СОДЕРЖАНИЕ

Общие меры безопасности .....	5
Специальные меры безопасности .....	7
Назначение .....	7
Технические характеристики .....	7
Комплектация .....	8
Схема прибора .....	8
Панель управления .....	9
Подготовка к эксплуатации .....	10
Эксплуатация .....	11
Очистка и уход .....	15
Порядок действий в случае обнаружения неисправности .....	16
Коды ошибок .....	17
Правила и условия монтажа .....	18
Транспортировка и хранение .....	18
Реализация .....	18
Утилизация .....	19
Гарантийный талон .....	39

Благодарим вас за выбор продукции VITEK.

## **ОБЩИЕ МЕРЫ БЕЗОПАСНОСТИ**

- Перед началом использования прибора внимательно ознакомьтесь с настоящим руководством пользователя. Сохраняйте настоящее руководство пользователя, гарантийный талон, чек, упаковочную коробку и по возможности другие элементы упаковки прибора.
- Перед началом работы осмотрите прибор и убедитесь в отсутствии механических повреждений на нем и сетевом кабеле питания. Не используйте прибор в случае обнаружения каких-либо повреждений.
- Изготовитель не несет ответственности за поломку прибора или ущерб, возникшие в результате неправильного или не предусмотренного настоящим руководством использования прибора.
- Регулярно проверяйте прибор и его кабель для выявления механических повреждений и не используйте прибор в случае их обнаружения.
- Перед использованием прибора убедитесь в соответствии рабочего напряжения прибора и напряжения электросети.
- Подключать прибор к розетке с заземлением.
- Подключайте прибор только к источнику переменного тока. Для дополнительной защиты рекомендуется установить устройство защитного отключения (УЗО). Для установки обратитесь к специалисту.
- Не рекомендуется подключать прибор к электросети при помощи удлинителей, разветвителей и переходников.
- Во избежание перегрузки электрической сети не рекомендуется включать одновременно несколько приборов с большим потреблением мощности.
- Не подключайте прибор к источнику питания до полной сборки и регулировки.
- Не используйте прибор не по назначению. Прибор не предназначен для промышленного применения.
- Не используйте прибор на открытом воздухе.
- Не используйте прибор в местах, где распыляются аэрозоли или есть легковоспламеняющиеся жидкости.
- Не используйте прибор вблизи штор, занавесок и прочих легковоспламеняющихся предметов.
- Не размещайте прибор вблизи источников воды и других жидкостей, а также рядом с нагревательными или отопительными приборами.
- Не ставьте прибор на горячую поверхность газовой или электрической плиты, а также в нагретую духовку.
- Не погружайте прибор в воду или другие жидкости и не прикасайтесь к ним влажными руками. При намокании прибора сразу отключите прибор от сети.

- Берегите прибор и сетевой кабель от воздействия высоких температур, прямых солнечных лучей, сырости и прочих негативных воздействий.
- Не включайте прибор, если он упал, даже при отсутствии внешних повреждений до того, как его осмотрит специалист. Обратитесь в специализированный сервис.
- Не накрывайте прибор, включенный в розетку, полотенцем или другими предметами. Не ставьте на прибор посторонние предметы.
- Следите, чтобы сетевой кабель прибора не соприкасался с горячими поверхностями и острыми предметами.
- Не передвигайте работающий прибор.
- Никогда не оставляйте включенный в сеть прибор без внимания. Если прибор не используется, отключите его от сети.
- Не используйте прибор с принадлежностями, не входящими в комплект поставки.
- После использования, а также во время очистки или технического обслуживания отключайте прибор от сети.
- При отключении прибора от сети держитесь за вилку, не тяните за кабель. Не наматывайте кабель на корпус прибора. Не переносите прибор за кабель.
- В случае повреждения кабеля использование прибора запрещено.
- При обнаружении неисправности, а также при появлении постороннего запаха или шума немедленно отключите прибор от сети.
- Дети должны находиться под присмотром для недопущения игр с прибором.
- Прибор не предназначен для использования лицами (включая детей) с пониженными физическими, сенсорными или умственными способностями, или при отсутствии у них жизненного опыта или знаний, если они не находятся под присмотром или не проинструктированы об использовании прибора лицом, ответственным за их безопасность.
- Не разрешайте детям играть с прибором, аксессуарами, коробкой и прочими элементами упаковки.
- Из соображений безопасности детей не оставляйте полиэтиленовые пакеты, используемые в качестве упаковки, без присмотра.



## **ВНИМАНИЕ!**

**Не разрешайте детям играть с полиэтиленовыми пакетами или упаковочной плёнкой. Опасность удушья!**

- Храните и используйте прибор в местах, недоступных для детей.
- При хранении прибора следите, чтобы сетевой кабель не спутывался и не заламывался.
- Запрещается самостоятельно ремонтировать прибор. Не разбирайте прибор самостоятельно, при возникновении любых неисправностей, а также после падения выключите прибор из электрической розетки и обратитесь в любой авторизованный сервисный центр по контактным адресам, указанным в гарантийном талоне и на сайте [www.vitek.ru](http://www.vitek.ru).

## СПЕЦИАЛЬНЫЕ МЕРЫ БЕЗОПАСНОСТИ

- Перед использованием убедитесь, что корзина надёжно закреплена в поддоне.
- Следите, чтобы поддон с корзиной был плотно закрыт. Прибор не начнет работать, пока поддон не будет плотно закрыт.
- Не переполняйте корзину: это может привести к ожогам.
- Будьте осторожны, чтобы не обжечься паром.
- Следите за тем, чтобы отверстия выхода пара были всегда открытыми и вокруг было достаточно свободного места.
- Не включайте прибор с пустой корзиной – это может привести к его поломке.
- Во время работы прибор нагревается и остается горячим еще некоторое время после отключения (около 30 минут). Используйте кухонные перчатки.

## НАЗНАЧЕНИЕ

Аэрогриль предназначен для приготовления пищи при помощи системы циркуляции горячего воздуха.

## ТЕХНИЧЕСКИЕ ХАРАКТЕРИСТИКИ

Модель	VT-AF5001
Мощность (Вт)	1500
Напряжение (В, Гц)	220-240, ~50/60
Объём корзины (л)	5
Регулировка температуры (°C)	40-200
Таймер (мин)	до 60
Таймер отложенного старта (ч)	до 12
Управление	сенсорное
Подсветка камеры	✓
Металлическая камера	✓
Количество автопрограмм	8
Основной материал	металл/пластик
Длина кабеля питания (м)	1
Размер прибора (мм)	338 x 282 x 254
Вес прибора (кг)	3,4
Цвет	чёрный/серебристый



Класс защиты от поражения электрическим током: I

## КОМПЛЕКТАЦИЯ

- Аэрогриль VT-AF5001
- Корзина
- Подставка
- Руководство пользователя с гарантийным талоном

## СХЕМА ПРИБОРА

- |                               |              |
|-------------------------------|--------------|
| 1. Панель управления          | 5. Подставка |
| 2. Кабель питания             | 6. Ручка     |
| 3. Отверстие для выпуска пара | 7. Окно      |
| 4. Корзина                    |              |

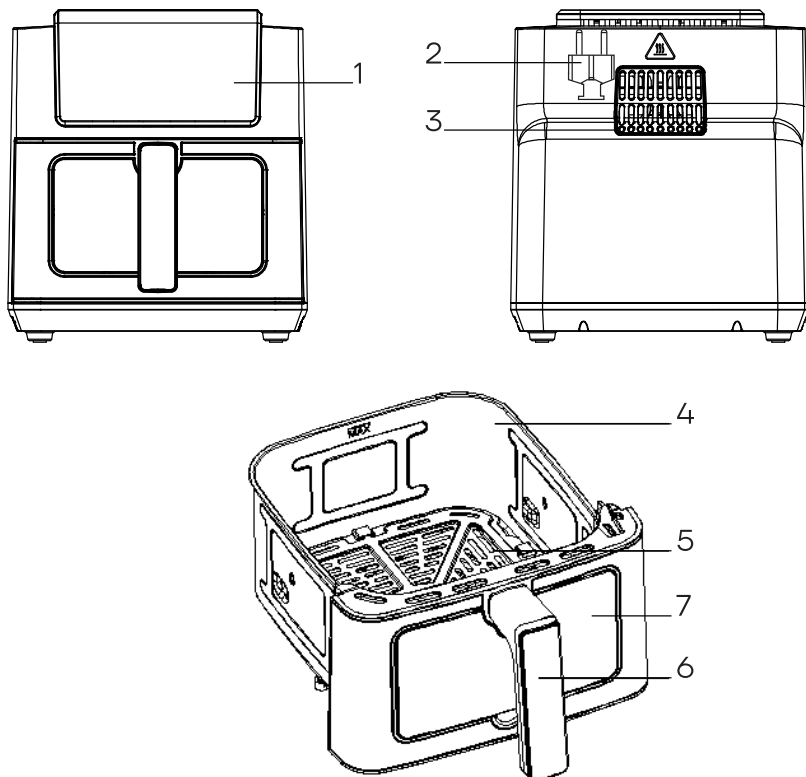

## ПАНЕЛЬ УПРАВЛЕНИЯ

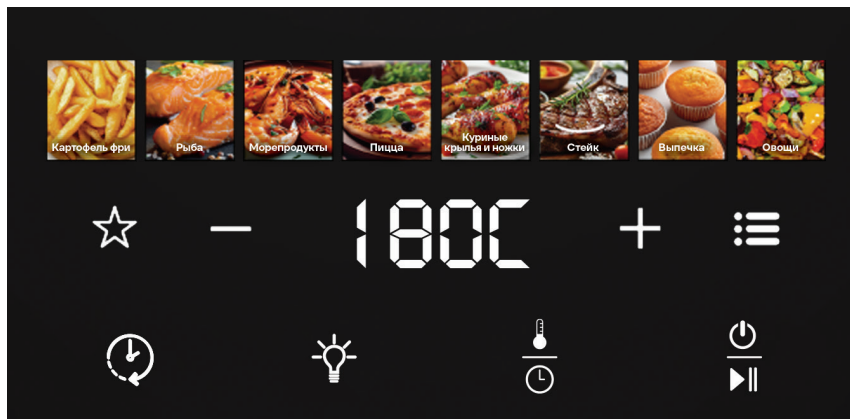

### Обозначение на панели

### Назначение

	Автопрограммы приготовления
	Отложенный старт
	Подсветка камеры
	Кнопки регулирования температуры и времени приготовления
	Установка температуры и времени приготовления
	Кнопка Пуск/Старт/Пауза
	Избранные программы
	Кнопка меню
	Дисплей – отображает заданную температуру и время

## ПОДГОТОВКА К ЭКСПЛУАТАЦИИ

- Извлеките прибор из упаковки, освободив его от транспортировочных элементов. Проверьте, чтобы на дне корзины прибора не осталось наклеек или других элементов упаковки.
- Убедитесь в том, что комплектация соответствует заявленной производителем, а все элементы прибора и сам прибор не повреждены.
- Убедитесь, что напряжение сети соответствует напряжению, указанному в технических характеристиках прибора.
- Полностью размотайте кабель питания.
- Протрите корпус прибора влажной тканью и тщательно просушите его. Вымойте корзину, подставку под проточной водой с мягким моющим средством. Тщательно вытрите все элементы прибора перед подключением его к сети.
- Установите прибор на ровную, устойчивую горизонтальную поверхность. Расстояние от стен и края поверхности должно быть не менее 10 см. Сверху должно быть свободное пространство не менее 50 см.
- Вставьте ручку в корзину прибора до щелчка (Рис. 1 и Рис. 2).
- Поверните ручку вверх и вниз и встряхните корзину, чтобы убедиться, что ручка зафиксирована (Рис. 3).



Рис. 1



Рис. 2

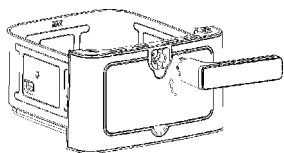

Рис. 3

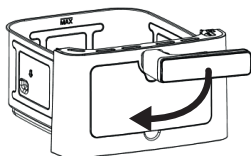

### **Примечания!**

После хранения или транспортировки прибора в условиях пониженной температуры перед включением рекомендуется выдержать прибор в тепле в течение двух часов.

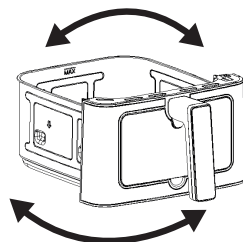
Перед первым приготовлением рекомендуется включить прибор на несколько минут без продуктов при максимальной температуре и дождаться автоматического отключения. При первом запуске допускается появление посторонних запахов и даже небольшого количества дыма от прогорания смазочных материалов и пыли, что не является дефектом. При необходимости проветрите помещение, дайте прибору остыть.

## ЭКСПЛУАТАЦИЯ

1. Выложите продукты на поддон корзины и задвиньте корзину обратно в прибор. Стрелка, изображенная на поддоне, должна соответствовать стрелке на внутренней части корзины (Рис. 1).









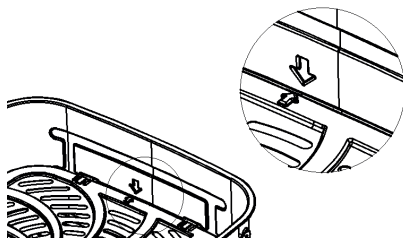

Рис. 1

2. Подключите прибор к электрической розетке, и кнопка  загорится белым цветом. При нажатии этой кнопки дисплей и кнопка  тоже загорятся белым цветом. На дисплее отобразится время и температура по умолчанию – 15 минут при 180 °С. Выберите автопрограмму приготовления.
3. При необходимости нажмите . Используйте  , чтобы установить время и температуру в соответствии с желаемым блюдом.
4. Нажмите кнопку , чтобы запустить прибор.
5. В процессе приготовления на дисплее отобразится надпись **FLIP**. Когда прозвучит звуковой сигнал, вытащите корзину, переверните продукты и установите корзину в прибор для продолжения приготовления.
6. В процессе готовки нажмите кнопку , чтобы остановить прибор. Таймер остановится и покажет оставшееся время готовки. Нажмите эту кнопку еще раз, чтобы продолжить работу прибора.
7. После окончания приготовления 3 раза прозвучит звуковой сигнал, а на дисплее отобразится надпись «OFF». Аккуратно выньте корзину и переложите приготовленные блюда на тарелку.



### Примечание!

Нажмите  для включения подсветки внутри камеры. Время работы по умолчанию составляет 2 минуты. Подсветка также автоматически включится, когда будет предложено перевернуть ингредиенты.

**ВНИМАНИЕ!**

Не допускается использование аэрогриля для разогрева или приготовления жидких продуктов в корзине. Это может привести к вытеканию через щели корпуса при переполнении поддона для сбора жидкости.

После включения прибора корзина быстро нагревается. Во время использования запрещается прикасаться непосредственно к корпусу корзины во избежание ожогов; при необходимости вынимайте корзину, прикасаясь только к ручке. Соблюдайте особую осторожность при обращении с горячей корзиной, поддоном, а также с приготовленными продуктами.





Вынимая продукты по мере их готовности, не переворачивайте корзину вниз, так как остатки горячего масла, осевшие на дно корзины, могут попасть на продукты.

Не заполняйте корзину больше максимальной отметки.

Не прикасайтесь к корзине во время или сразу после использования, так как она сильно нагревается. Держите корзину только за ручку.

Если прибор не используется в течение 5 минут, он перейдет в режим ожидания. Нажмите кнопку , чтобы дисплей снова загорелся.



**Отложенный старт**

После установки требуемой температуры и времени нажмите на кнопку , чтобы включить режим отложенного старта. Далее нажмите на кнопки  , чтобы отрегулировать желаемое время начала готовки, и нажмите кнопку  для подтверждения настроек. По истечении установленного времени приготовление запустится автоматически.

**Примечание!**

Диапазон настройки времени составляет от 30 минут до 12 часов. Интервал между каждым новым приготовлением составляет 30 минут.

**Настройка температуры и времени**

- Нажмите кнопку  1 раз, чтобы установить температуру и времени приготовления.
- Используйте кнопки  и , чтобы регулировать температуру от 40 °C до 200 °C, а также время приготовления с 1 минуты до 60 минут.
- На цифровом дисплее отобразится установленная температура/время.



## Избранные программы

- Используйте , чтобы переключаться между программами автоприготовления.
- Найдя желаемую программу, нажмите .  и  начнут мигать.
- Установите необходимую температуру, используя кнопки  и .
- Нажмите , чтобы так же настроить время приготовления.
- Удерживайте  в течение 3 секунд, чтобы сохранить выбранные параметры.
- При повторном выборе той же автопрограммы на дисплее будут отображаться время и температура, настроенные под ваши предпочтения.

## Регулировка высоты подставки

- Вытащите корзину аэрогриля и достаньте из неё подставку.
- Осмотрите стенки корзины – в её средней части находятся выступы для крепления подставки.
- Выберите, на какой высоте установить подставку: ближе или дальше от дна корзины.
- Вставьте подставку в соответствии с пазами, убедившись, что она надёжно закреплена.

## Программы автоприготовления

Для удобства и простоты вы можете использовать одну из автопрограмм приготовления. В зависимости от типа продукта будут установлены автоматически время и температура. Эти значения можно изменить, нажав кнопку . Подтвердите выбранную вами программу нажатием кнопки .

Программа	Назначение	Температура (°C)	Время (мин)
 Картофель фри	Картофель фри	200	25
 Рыба	Рыба	165	15
 Морепродукты	Морепродукты	160	12
 Пицца	Пицца	180	8

Программа	Назначение	Температура (°C)	Время (мин)
	Куриные крылья и ножки	185	40
	Стейк	180	17
	Выпечка	160	30
	Овощи	150	20



### **Примечание!**

*Время приготовления в таблице указано приблизительно, конечное время будет зависеть от количества, качества и температуры использованных ингредиентов.*



### **ВНИМАНИЕ!**

**Если прибор долго не использовался, рекомендуется прогреть его в течение 3–5 минут перед началом приготовления.**

**Прибор не начнет работу, если корзина не вставлена достаточно плотно.**

**Запрещается кипятить в приборе воду.**

**Не пытайтесь перемешивать готовящиеся продукты, тряся прибор. Используйте только специальные кухонные принадлежности.**

**Ни в коем случае не блокируйте отверстия для входа и выхода воздуха.**

**При извлечении корзины с приготовленными продуктами будьте осторожны, чтобы не обжечься горячим паром.**

### **Полезные советы**

- Небольшие или мелко нарезанные ингредиенты готовятся быстрее и требуют меньше времени приготовления.
- Перемешивайте мелкие ингредиенты в середине приготовления – это оптимизирует конечный результат и не даст продуктам подгореть.
- Проверяйте готовность блюда в процессе приготовления деревянной шпажкой.
- Чтобы получить хрустящую корочку, перед началом готовки смазывайте ингредиенты небольшим количеством растительного масла.
- Используйте предварительно приготовленное тесто, чтобы быстро и легко приготовить закуски с начинкой.

- Всегда тщательно удаляйте из корзины остатки жира после готовки.
- Вы также можете использовать аэрогриль для разогревания продуктов. Достаточно 3–4 минут при температуре 200 °С (в зависимости от типа продукта).

### Рекомендации по приготовлению

Продукт	Кол-во (г) мин-макс	Время (мин)	Температура (°С)
Тонкая замороженная картошка фри	250-500	20-30	200
Толстая замороженная картошка фри			
Замороженные куриные наггетсы	150-400	8-15	180
Замороженный стейк	140-300	15-18	200
Куриные крылышки	200-400	14-18	
Куриная отбивная	150-300	12-16	160
Куриная грудка	200-500	30-35	
Стейк	100-400	25-30	
Свинная отбивная		13-18	180
Бекон	100-300	8-10	
Круассан	150-300	14-18	

## ОЧИСТКА И УХОД

- Отключите прибор от сети и дайте ему остыть.
- Протрите снаружи влажной тканью и вытрите насухо.
- Достаньте корзину и подставку, промойте их под водой с мягким моющим средством и вытрите насухо.
- Для очищения подставки, после её полного остывания воспользуйтесь специальными отверстиями и извлеките её.
- Если остатки пищи прилипли к подставке или дну корзины, наполните корзину горячей водой с небольшим количеством моющего средства. Положите подставку в корзину и подержите их так в течение 10 минут.
- Корзину и подставку также можно мыть в посудомоечной машине на щадящем режиме\*.
- Храните прибор в месте, недоступном для детей.

\* частое мытье в посудомоечной машине снижает срок службы антипригарного покрытия



### ВНИМАНИЕ!

Запрещается погружать корпус, сетевой кабель или вилку сетевого кабеля в воду или в любые другие жидкости.

Не используйте для чистки прибора агрессивные растворители или абразивные чистящие средства, возможно повреждение поверхности и появление ржавчины. Не пытайтесь очистить пригоревшие кусочки пищи острыми предметами.

Не наносите чистящее средство непосредственно на корпус, для очистки нанесите средство на мягкую ткань. После применения обязательно смойте его остатки водой и вытрите насухо.

## ПОРЯДОК ДЕЙСТВИЙ В СЛУЧАЕ ОБНАРУЖЕНИЯ НЕИСПРАВНОСТИ

Проблема	Возможная причина	Решение
Прибор не работает	Прибор не подключен к сети.	Вставьте вилку сетевого кабеля питания в розетку с заземлением.
	Корзина не до конца вставлена в прибор.	Выньте корзину и установите ее в прибор.
Продукты, приготавливаемые в аэрогриле, не готовы в ожидаемый срок	Количество ингредиентов в корзине слишком велико.	Положите в корзину меньше ингредиентов. Меньшие порции приготавливаются более равномерно.
	Установлена слишком низкая температура.	Установите более высокую температуру, подходящую для данного продукта.
	Установлено слишком маленькое время приготовления.	Установите таймер на требуемое время.
Ингредиенты обжариваются в аэрогриле неравномерно	Ингредиенты слипаются и наслаиваются друг на друга.	Ингредиенты, которые лежат друг на друге или поперек друг друга (например, картофель фри), необходимо перемешивать в процессе приготовления.

Проблема	Возможная причина	Решение
У обжаренных продуктов не появляется хрустящей корочки	Были использованы продукты, предназначенные для приготовления в традиционной фритюрнице.	Приготовьте эти продукты в духовке или слегка смажьте их маслом для более хрустящего результата.
Из прибора выходит белый дым	Идет жарка слишком жирных ингредиентов.	Во время жарки жирных ингредиентов в корзину просачивается большое количество масла. Масло выделяет дым белого цвета, и корзина может нагреваться сильнее, чем обычно. Это не влияет ни на прибор, ни на конечный результат.
	В корзине остатки жира от предыдущего использования.	Белый дым возникает из-за нагрева жира. Необходимо тщательно очищать корзину после каждого использования.



### **ВНИМАНИЕ!**

**Механические повреждения корпуса, аксессуаров и комплектующих частей не являются гарантийными случаями.**

**В случае поломки не пытайтесь отремонтировать прибор самостоятельно. Обращайтесь в авторизованные сервисные центры.**

## **КОДЫ ОШИБОК**

Код ошибки	Возможная причина	Решение
<b>E1</b>	Обрыв термодатчика	<ul style="list-style-type: none"> <li>Проверьте, правильно ли установлен термодатчик.</li> <li>Проверьте, нормально ли работает мотор.</li> </ul>
<b>E2</b>	Короткое замыкание термодатчика	<ul style="list-style-type: none"> <li>Замените термодатчик или обратитесь в сервисный центр.</li> </ul>
<b>E3</b>	Термодатчик поврежден	<ul style="list-style-type: none"> <li>Замените термодатчик или обратитесь в сервисный центр.</li> </ul>

## **ПРАВИЛА И УСЛОВИЯ МОНТАЖА**

Данный прибор не требует какого-либо монтажа или постоянной фиксации.

## **ТРАНСПОРТИРОВКА И ХРАНЕНИЕ**

- Транспортировка прибора проводится всеми видами транспорта в соответствии с правилами перевозки грузов, действующими на данном виде транспорта.
- При транспортировке в заводской упаковке необходимо обеспечить защиту от повреждений, исключив возможность воздействия атмосферных осадков и агрессивной среды.
- При транспортировке без заводской упаковки рекомендуется использовать воздушно-пузырьковую пленку и тару из гофрированного картона.
- Рекомендуется качественно обернуть каждый элемент прибора в пленку и расположить в таре вертикально.
- Свободное расстояние между элементами необходимо проложить воздушно-пузырьковой пленкой или сложенным картоном с целью исключения их свободного перемещения по таре в процессе транспортировки.
- Транспортирование и хранение прибора должны соответствовать указаниям манипуляционных знаков на упаковке.
- Храните прибор в чистом, закрытом, сухом помещении при температуре окружающей среды в диапазоне от 5 до 40 °С и относительной влажности не выше 70%, при отсутствии в окружающей среде пыли, кислотных и других паров, отрицательно влияющих на материалы электроприборов.

### **Сведения об ограничениях в использовании прибора с учетом его предназначения для работы в жилых, коммерческих и производственных зонах**

Данный прибор предназначен для работы в жилых зонах в соответствии с мерами безопасности и назначением, описанными в данном руководстве пользователя.

## **РЕАЛИЗАЦИЯ**

Прибор предназначен для реализации через розничные торговые сети и не требует специальных условий.

## **УТИЛИЗАЦИЯ**

- В целях защиты окружающей среды после окончания срока службы прибора и элементов питания не выбрасывайте их вместе с обычными бытовыми отходами. Передайте прибор и элементы питания в специализированные пункты для дальнейшей утилизации.
- Отходы, образующиеся при утилизации изделий, подлежат обязательному сбору с последующей утилизацией в установленном порядке.
- Для получения дополнительной информации об утилизации данного прибора обратитесь в местный муниципалитет, службу утилизации бытовых отходов или в магазин, где вы приобрели данный прибор.
- Данный прибор соответствует требуемым европейским и российским стандартам безопасности и гигиены.

## МАЗМҰНЫ

Жалпы қауіпсіздік шаралары .....	21
Арнайы қауіпсіздік шаралары .....	23
Тағайындалуы .....	23
Техникалық сипаттамалары .....	23
Жиынтықталымы .....	24
Аспап сұлбасы .....	24
Басқару панелі .....	25
Пайдалануға дайындық .....	26
Пайдалану .....	27
Тазалау және күтім жасау .....	31
Ақаулық анықталған жағдайда өрекет ету тәртібі .....	32
Қате кодтары .....	33
Монтаждау қағидалары мен талаптары .....	34
Тасымалдау және сақтау .....	34
Іске асыру .....	34
Көдеге жарату .....	35
Кепілдік талоны .....	41

VITEK өнімдерін таңдағаныңыз үшін алғысымызды білдіреміз.

## **ЖАЛПЫ ҚАУІПСІЗДІК ШАРАЛАРЫ**

- Аспапты қолданар алдында осы пайдаланушы нұсқаулығымен мұқият танысыңыз. Осы пайдаланушы нұсқаулығын, кепілдік талонын, чекті, қаптама қорабын және мүмкіндігінше аспаптың басқа да қаптама элементтерін сақтаңыз.
- Жұмысты бастамас бұрын аспапты қарап тексеріп, оның және желілік қуат кабелінің механикалық зақымдалмағанына көз жеткізіңіз. Егер қандай да бір зақым анықталса, аспапты пайдаланбаңыз.
- Дайындаушы аспаптың бұзылғаны үшін немесе осы нұсқаулықта көзделмеген аспапты дұрыс пайдаланбау нәтижесінде пайда болған залал үшін жауапты болмайды.
- Механикалық зақымдануды анықтау үшін аспап пен кабельді үнемі тексеріп отырыңыз және олар табылған жағдайда аспапты пайдаланбаңыз.
- Аспапты қолданар алдында аспаптың жұмыс кернеуі мен электр желісінің кернеуіне сәйкестігіне көз жеткізіңіз.
- Аспапты онымен бірге жеткізілетін қуат блогымен ғана пайдалану қажет.
- Аспапты тек айнымалы ток көзіне қосыңыз. Қосымша қорғаныс үшін қауіпсіз сөндіру құрылғысын (ҚСҚ) орнату ұсынылады. Орнату үшін маманға жүгініңіз.
- Аспапты электр желісіне ұзартқыш сымдар, тармақтағыш және жалғастырғыш тетіктер арқылы қосу ұсынылмайды.
- Электр желісінің шамадан тыс жүктелуін болдырмау үшін қуатты көп тұтынатын бірнеше құрылғыны бір уақытта қосу ұсынылмайды.
- Толық құрастырғанға және реттегенге дейін аспапты қуат көзіне қоспаңыз.
- Аспапты басқа мақсатта пайдаланбаңыз. Аспап өнеркәсіптік қолдануға арналмаған.
- Аспапты ашық ауада пайдаланбаңыз.
- Аспапты аэрозоль немесе тез жанатын сұйықтықтар бүркілетін жерлерде қолданбаңыз.
- Аспапты перделердің, шымылдықтардың және өзге де тез тұтанатын заттардың жанында пайдаланбаңыз.
- Аспапты су көздеріне және басқа сұйықтықтарға жақын, сондай-ақ қыздыру немесе жылыту аспаптарының жанына орналастырмаңыз.
- Аспап кабелінің үстелдің шетінен ілінуіне жол бермеңіз.
- Аспапты газ немесе электр плитасының ыстық бетіне, сондай-ақ қыздырылған тұмшاپешке қоймаңыз.
- Желіге қосылған аспапты дымқыл немесе сулы қолмен ұстамаңыз.
- Аспапты газ немесе электр плитасының ыстық бетіне, сондай-ақ қыздырылған тұмшاپешке қоймаңыз.

- Аспапты және желілік кәбілді суға немесе басқа сұйықтықтарға батырмаңыз және дымқыл қолмен ұстамаңыз. Аспап пен желілік кәбіл ылғал болған кезде оны желіден бірден ажыратыңыз.
- Аспап пен желілік кабельді жоғары температураның, тікелей күн сәулесінің, ылғалдың әсерінен және өзге де жағымсыз әсерлерден қорғаңыз.
- Жұмыс істеп тұрған құрылғыны жылжытпаңыз.
- Егер аспап құласа, оны маман тексермес бұрын сыртқы зақымдары болмаса да қоспаңыз. Мамандандырылған сервиске жүгініңіз.
- Розеткаға қосылған аспапты сүлгімен немесе басқа заттармен жаппаңыз. Аспаптың үстіне бөгде заттарды қоймаңыз.
- Аспаптың желілік кабелі ыстық беттерге және өткір заттарға жанаспайтынын бақылаңыз.
- Желіге қосылған аспапты ешқашан қараусыз қалдырмаңыз. Егер аспап қолданылмаса, оны желіден ажыратыңыз.
- Жеткізілім жиынтығына кірмейтін керек-жарақтары бар аспапты қолданбаңыз.
- Пайдаланғаннан кейін, сондай-ақ тазалау немесе техникалық қызмет көрсету кезінде аспапты желіден ажыратыңыз.
- Аспаппен ойнауына жол бермеу үшін балалар бақылауда болуы тиіс.
- Аспап қимыл, сезу немесе ойлау қабілеті төмен тұлғалардың (балаларды қоса алғанда) немесе олардың тәжірибесі мен білімі болмағанда, егер олардың қауіпсіздігі үшін жауапты болып табылатын тұлғаның қарауында болмаса және одан аспапты қолдану жөнінде нұсқаулар алмаса, қолдануына арналмаған.
- Балаларға аспаппен, аксессуарлармен, қораппен және басқа қаптама элементтерімен ойнауға рұқсат бермеңіз.
- Балалардың қауіпсіздігін сақтау мақсатында қаптама ретінде пайдаланылатын полиэтилен пакеттерін қараусыз қалдырмаңыз.



### **НАЗАР АУДАРЫҢЫЗ!**

**Балаларға полиэтилен пакеттерімен немесе қаптау үлдірімен ойнауға рұқсат бермеңіз. Тұншығу қаупі!**

- Аспапты балалардың қолы жетпейтін жерде сақтаңыз және пайдаланыңыз.
- Аспапты сақтау кезінде желілік кабельдің шатаспауын және бүгілмеуін қадағалаңыз.
- Аспапты өздігінен жөндеуге тыйым салынады. Аспапты өзіңіз бөлшектемеңіз, кез келген ақаулар туындаған кезде, сондай-ақ құрылғы құлағаннан кейін аспапты электр розеткасынан ажыратыңыз және кепілдік талонында және [www.vitek.ru](http://www.vitek.ru) сайтта көрсетілген байланыс мекенжайлары бойынша кез келген авторландырылған сервис орталығына жүгініңіз.

## АРНАЙЫ ҚАУІПСІЗДІК ШАРАЛАРЫ

- Қолданар алдында себеттің науаға мықтап бекітілгеніне көз жеткізіңіз.
- Себет науасы тығыз жабылғанына көз жеткізіңіз. Науа тығыз жабылғанға дейін аспап жұмыс істемейді.
- Себетті толтырмаңыз: бұл күйікке әкелуі мүмкін.
- Бумен күйіп қалмас үшін абай болыңыз.
- Бу шығатын тесіктердің әрқашан ашық екеніне және айналада жеткілікті бос орын бар екеніне көз жеткізіңіз.
- Аспапты бос себетпен қоспаңыз – бұл оның бұзылуына әкелуі мүмкін.
- Жұмыс кезінде аспап қызып кетеді және өшірілгеннен кейін біраз уақыт ыстық болып тұрады (шамамен 30 минут). Асханалық қолғаптарды пайдаланыңыз.

## ТАҒАЙЫНДАЛУЫ

Аэрогриль ыстық ауа айналымы жүйесінің көмегімен тамақ дайындауға арналған.

## ТЕХНИКАЛЫҚ СИПАТТАМАЛАРЫ

Модель	VT-AF5001
Қуаты (Вт)	1500
Кернеуі (В, Гц)	220–240, ~50/60
Себет көлемі (л)	5
Температураны реттеу (°C)	40–200
Таймер (мин)	дейін 60
Кешіктірілген бастау таймері (сағ)	дейін 12
Басқару	сенсорлық
Камераны жарықтандыру	✓
Металл камера	✓
Автоматты бағдарламалар саны	8
Негізгі материалы	металл/пластик
Қуат көзі кабелінің ұзындығы (м)	1
Аспаптың өлшемі (мм)	338 x 282 x 254
Аспаптың салмағы (кг)	3,4
Түсі	қара/қумис



Электр тоғымен зақымданудан қорғаныс класы – I

## ЖИЫНТЫҚТАЛЫМЫ

- Аэрогриль VT-AF5001
- Себет
- Стенд
- Кепілдік талоны бар пайдаланушы нұсқаулығы

## АСПАП СҰЛБАСЫ

- |                               |           |
|-------------------------------|-----------|
| 1. Басқару панелі             | 5. Стенд  |
| 2. Қуат кабелі                | 6. Қалам  |
| 3. Бу шығаруға арналған тесік | 7. Терезе |
| 4. Себет                      |           |

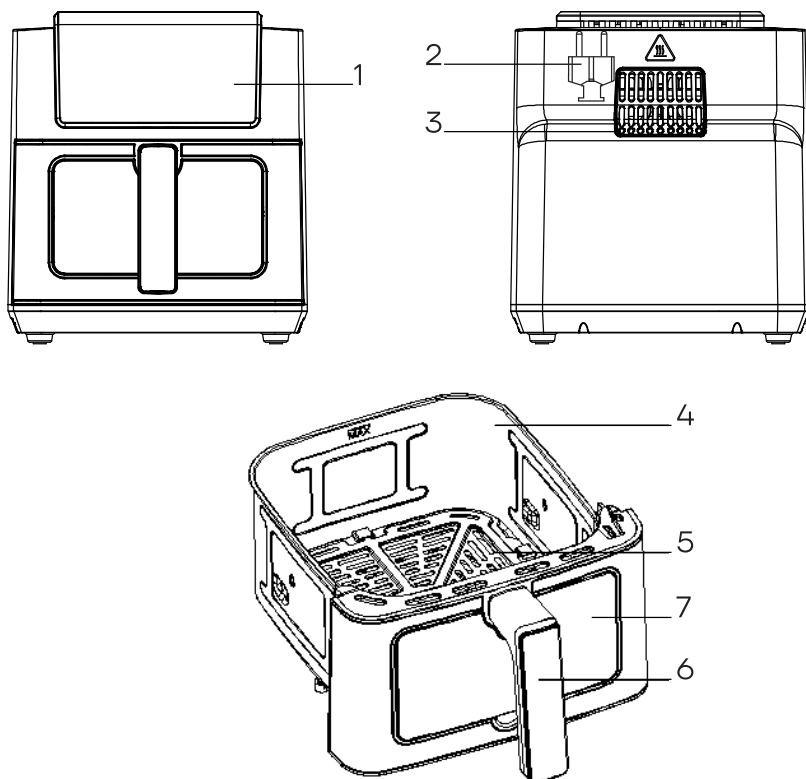

## БАСҚАРУ ПАНЕЛІ

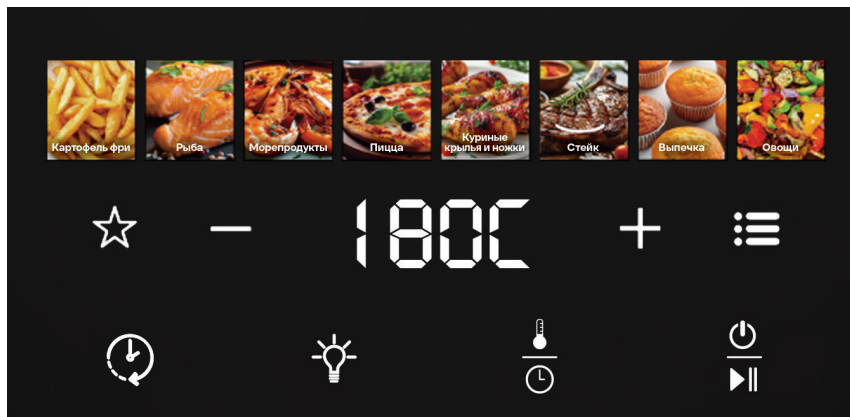

Панельдегі белгіленімдер	Тағайындалуы
	Кейінге қалдырылған бастау
	Кейінге қалдырылған бастау
	Камераны жарықтандыру
	Пісіру уақыты мен температурасын реттеу
	Температура мен пісіру уақытын орнату
	Бастау/Бастау/Кідірту Түймесі
	Таңдаулы бағдарламалар
	Мәзір түймесі
	Дисплей – берілген температураны және уақытты көрсетеді

## ПАЙДАЛАНУҒА ДАЙЫНДЫҚ

- Аспапты тасымалдау элементтерімен босатып, қаптамадан шығарыңыз. Аспап себетінің түбінде жапсырмалар немесе басқа қаптама элементтері қалмағанын тексеріңіз.
- Жабдық дайындаушы мәлімдегенге сәйкес келетініне және аспаптың барлық элементтері мен аспаптың өзі зақымдалмағанына көз жеткізіңіз.
- Желінің кернеуі аспаптың техникалық сипаттамаларында көрсетілген кернеуге сәйкес келетініне көз жеткізіңіз.
- Қуат кабелін толығымен босатыңыз.
- Аспаптың корпусын дымқыл шүберекпен сүртіп, мұқият құрғатыңыз. Себетті, тіреуішті ағынды сумен және жұмсақ жуғыш затпен жуыңыз. Желіге қосылмас бұрын аспаптың барлық элементтерін мұқият құрғатыңыз.
- Аспапты тегіс, тұрақты көлденең бетке орнатыңыз. Қабырғалардан және бетінің шетінен қашықтық кемінде 10 см болуы керек. Жоғарғы жағында кемінде 50 см бос орын болуы керек.
- Тұтқаны құрылғының себетіне басқанша салыңыз (1-сур. және 2-сур.).
- Тұтқаны жоғары және төмен бұраңыз және тұтқаның бекітілгеніне көз жеткізу үшін себетті шайқаңыз (3-сур.).

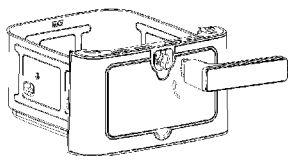

1-сур.

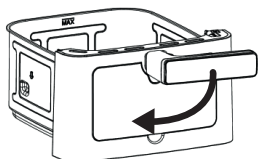

2-сур.

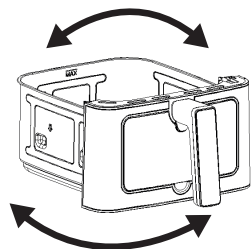

3-сур.



### **Ескертпелер!**

Аспапты төмен температурада сақтағаннан немесе тасымалдағаннан кейін, қосар алдында аспапты екі сағат бойы жылы ұстап тұру ұсынылады.





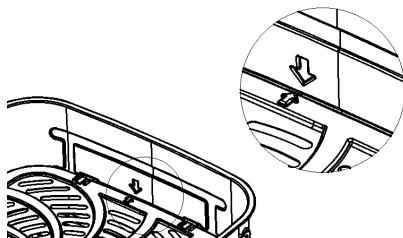

Алғашқы пісіруден бұрын аспапты максималды температурада бірнеше минутқа өнімсіз қосып, автоматты түрде өшіруді күту ұсынылады. Алғашқы іске қосу кезінде бөгде иістердің пайда болуына жол бөріледі, тіпті майлау материалдары мен шаңның жануынан аз мөлшерде түтін пайда болады, бұл ақау болып саналмайды. Қажет болса, үй-жайды желдетіңіз, аспапты суытыңыз.

## ПАЙДАЛАНУ

1. Азық-түлікті себет түпқоймасына салыңыз да, себетті қайтадан аспапқа жылжытыңыз. Түпқоймада бейнеленген көрсеткі себеттің ішкі жағындағы көрсеткіге сәйкес келуі тиіс (1-сур.).



1-сур.

2. Аспапты электрлік розеткаға қосыңыз және  батырмасы ақ түспен жанады. Бұл батырманы басқан кезде дисплей және батырма  да ақ түспен жанады. Дисплейде уақыт және әдепкі температура көрсетіледі – 180 °C кезінде 15 минут. Автоматты пісіру бағдарламасын таңдаңыз.
3. Қажет болса,  түймесін басыңыз. Қажетті тағамға сәйкес уақыт пен температураны орнату үшін   пайдаланыңыз.
4. Аспапты іске қосу үшін  батырмасын басыңыз.
5. Пісіру барысында дисплейде **FLIP** жазуы көрсетіледі. Дыбыстық сигнал естілгенде, себетті шығарып, өнімдерді аударып, біркелкі араластырыңыз, содан кейін пісіруді жалғастыру үшін себетті қайтадан аспапқа салыңыз.
6. Пісіру барысында аспапты тоқтату үшін  батырмасын баса аласыз. Таймер тоқтайды және қалған пісіру уақытын көрсетеді. Аспаптың жұмысын жалғастыру үшін осы батырманы тағы да басыңыз.
7. Пісіріп болғаннан кейін Зрет дыбыстық сигнал естіледі, ал дисплейде «OFF» жазуы көрсетіледі. Себетті абайлап шығарыңыз және пісірілген тағамдарды төрелкеге салыңыз.



### Ескертпе!

Басыңыз  камераның ішіндегі жарықтандыруды қосу үшін. Жұмыстың әдепкі уақыты 2 минутты құрайды. Ингредиенттерді аудару ұсынылған кезде көмескі жарық автоматты түрде қосылады.



## HAZAP AYDAPPЫҢЫЗ!

Себетте сұйық өнімдерді қыздыру немесе дайындау үшін аэрогриль қолдануға жол берілмейді. Бұл сұйықтық жинау науасы толып кеткен кезде корпусның саңылаулары арқылы ағып кетуіне әкелуі мүмкін.

Құрылғыны қосқаннан кейін себет тез қызады. Пайдалану кезінде күйіп қалмас үшін себеттің корпусына тікелей тиюге тыйым салынады; қажет болса, себетті тек тұтқаға тигізіп алыңыз. Ыстық себетпен, паллетпен, сондай-ақ пісірілген өнімдермен жұмыс істегенде аса сақ болыңыз.

Азық-түлікті дайын болған кезде алып тастағанда, себетті төмен қаратпаңыз, себебі себеттің түбіне түскен ыстық майдың қалдықтары тағамға түсуі мүмкін.





Себетті максималды белгіден артық толтырмаңыз.

Себетті пайдалану кезінде немесе одан кейін бірден ұстамаңыз, себебі ол қатты қызады. Себетті тек тұтқасынан ұстаңыз.

Егер аспап 5 минут ішінде қолданылмаса, ол күту режиміне өтеді. Дисплей қайтадан жануы үшін  батырмасын басыңыз.



## Кейінге қалдырылған бастау

Қажетті температура мен уақытты орнату үшін кейінге қалдырылған бастау режимін қосу үшін  батырмасын басыңыз. Одан кейін пісіруді бастаудың қалаған уақытын реттеу үшін  батырмаларын басыңыз және теңшелімдерді растау үшін   батырмасын басыңыз. Белгіленген уақыт аяқталғаннан кейін пісіру автоматты түрде іске қосылады.



## Ескертпе!



Уақытты теңшеу ауқымы 30 минуттан 12 сағатқа дейін. Әрбір жаңа пісірудің арасындағы аралық 30 минутты құрайды.

## Температура мен уақытты реттеу

- Температура мен пісіру уақытын орнату үшін  түймесін 1 рет басыңыз.
- 40 °C-тан 200 °C-қа дейінгі температураны, сондай-ақ пісіру уақытын 1 минуттан 60 минутқа дейін реттеу үшін  және  түймелерін пайдаланыңыз.
- Сандық дисплейде орнатылған температура/уақыт көрсетіледі.

## Таңдаулы бағдарламалар



- Автотехникалық бағдарламалар арасында ауысу үшін  қолданыңыз.

- Қажетті бағдарламаны тапқаннан кейін ☆ түймесін басыңыз. ☆ және  жыпылықтай бастайды.
- — және + түймелерін пайдаланып қажетті температураны орнатыңыз.
- Пісіру уақытын дәл осылай реттеу үшін  түймесін басыңыз.
- Таңдалған опцияларды сақтау үшін ☆ 3 секунд ұстап тұрыңыз.
- Сол Автоматты бағдарламаны қайта таңдағанда, дисплей сіздің қалауыңыз бойынша реттелген уақыт пен температураны көрсетеді.

### Стендтің биіктігін реттеу

- Аэрогриль себетін тартып, одан стендті алыңыз.
- Себеттің қабырғаларын тексеріңіз—оның ортаңғы бөлігінде тіреуішті бекітуге арналған құлақшалар бар.
- Стендті қандай биіктікте орнату керектігін таңдаңыз: себеттің түбіне жақын немесе алыс.
- Стендті ойықтарға сәйкес салыңыз, оның мықтап бекітілгеніне көз жеткізіңіз.

### Авто дайындау бағдарламалары

Ыңғайлылық пен жеңілдік үшін пісіру автобағдарламаларының бірін қолдана аласыз. Өнім түріне байланысты автоматты уақыт пен температура белгіленеді. Бұл мәндерді  батырмасын басып өзгертуге болады. Таңдалған бағдарламаны  батырмасын басып растаңыз.

Пісіру бағдарламасы	Мақсаты	Температура (°C)	Уақыт (мин)
 Картофель-фри	Картоп	200	25
 Рыба	Балық	165	15
 Маринпродукты	Теңіз өнімдері	160	12
 Пицца	Пицца	180	8

Пісіру бағдарламасы	Мақсаты	Температура (°C)	Уақыт (мин)
	Тауық қанаттары мен аяқтары	185	40
	Стейк	180	17
	Пісіру	160	30
	Көкөністер	150	20



### Ескертпе!

Пісіру уақыты кестеде шамамен көрсетілген, соңғы уақыт пайдаланылған ингредиенттердің мөлшеріне, сапасына және температурасына байланысты болады.



### НАЗАР АУДАРЫҢЫЗ!

Егер аспап ұзақ уақыт қолданылмаса, оны пісіруді бастамас бұрын 3-5 минут қыздыру ұсынылады.

Егер себет жеткілікті тығыз салынбаса, аспап жұмыс істемейді.

Аспапта су қайнатуға болмайды.

Аспапты шайқау арқылы пісіріп жатқан өнімдерді араластыруға тырыспаңыз. Тек арнайы ас үй құралдарын пайдаланыңыз.

Ешқандай жағдайда ауаның кіруі мен шығуы үшін тесіктерді жауып тастамаңыз.

Пісірілген тағам себетін шығару кезінде, ыстық бумен күйіп қалудан сақ болыңыз.

### Пайдалы кеңестер

- Шағын немесе ұсақ кесілген ингредиенттер тезірек дайындалады және дайындау уақытын аз қажет етеді.
- Дайындаудың ортасында ұсақ ингредиенттерді араластырыңыз - бұл соңғы нәтижені оңтайландырады және өнімдердің жануына жол бермейді.
- Тағамның дайындығын ағаш шпажкамен тексеру керек.

- Қытырлақ қабық алу үшін, дайындау алдында ингредиенттерді аздап өсімдік майымен майлаңыз.
- Алдын ала дайындалған қамырды тез және оңай толтырылған тағамдарды дайындау үшін пайдаланыңыз.
- Дайындағаннан кейін қоржыннан май қалдықтарын үнемі мұқият алып тастаңыз.
- Сондай-ақ, өнімдерді жылыту үшін аэрогрильді пайдалануға болады. 200 °C температурада (өнімнің түріне байланысты) 3–4 минут жеткілікті.

### Пісіру бойынша ұсыныстар

Өнім	Саны (г) мин-макс	Уақыт (мин)	Температура (°C)
Жұқа мұздатылған фри картобы	250-500	20-30	200
Жуан мұздатылған фри картобы			
Мұздатылған тауық еті	150-400	8-15	180
Мұздатылған стейк	140-300	15-18	200
Тауық қанаттары	200-400	14-18	
Тауық еті	150-300	12-16	160
Тауықтың төс еті	200-500	30-35	
Стейк	100-400	25-30	
Шошқа еті		13-18	180
Бекон	100-300	8-10	
Круассан	150-300	14-18	

### ТАЗАЛАУ ЖӘНЕ КҮТІМ ЖАСАУ

- Аспапты желісінен ажыратып, суытыңыз.
- Сыртын дымқыл матамен сүртіңіз және құрғатып сүртіңіз.
- Себет пен стенді алыңыз, оларды жұмсақ жуғыш затпен сумен шайыңыз және құрғатыңыз.
- Тұғырды тазарту үшін, ол толық салқындағаннан кейін арнайы тесіктерді қолданыңыз және оны алыңыз.

- Егер тамақ қалдықтары себеттің тұғырына немесе түбіне жабысып қалса, себетті аздап жуғыш затпен ыстық сумен толтырыңыз. Стендті себетке салыңыз да, оларды 10 минут бойы осылай ұстаңыз.
- Себет пен стендті жұмсақ режимде ыдыс жуғышта да жууға болады\*.
- Құрылғыны балалардың қолы жетпейтін жерде сақтаңыз.



### НАЗАР АУДАРЫҢЫЗ!

**Корпусты, желілік кабельді немесе желілік кабель ашасын суға немесе кез келген басқа сұйықтыққа батыруға тыйым салынады.**

**Құрылғыны тазалау үшін қатты еріткіштерді немесе абразивті тазартқыштарды пайдаланбаңыз, бетінің зақымдануы және тот пайда болуы мүмкін. Күйген тағам бөліктерін өткір заттармен тазалауға тырыспаңыз.**

**Тазартқышты тікелей корпусқа қолданбаңыз, тазалау үшін өнімді жұмсақ шүберекке жағыңыз. Қолданғаннан кейін оның қалдықтарын сумен шайып, құрғатыңыз.**

## АҚАУЛЫҚ АНЫҚТАЛҒАН ЖАҒДАЙДА ӘРЕКЕТ ЕТУ ТӘРТІБІ

Мәселе	Ықтимал себебі	Шешім
Аспап жұмыс істемейді	Аспап желіге қосылмаған.	Желілік қуат кабелінің айырын жерге тұйықтау розеткасына салыңыз.
	Себеп аспапқа тұтастай салынбады.	Себетті алып шығып, оны аспапқа орнатыңыз.
Аэрогрильде дайындалатын өнімдер күтілетін мерзімде дайын емес	Себеттегі ингредиенттердің саны тым көп.	Себетке ингредиенттерді аз салыңыз. Кіші порциялар біркелкі дайындалады.
	Температура тым төмен.	Осы өнімге сәйкес келетін неғұрлым жоғары температураны орнатыңыз.
	Дайындау уақыты тым аз.	Таймерді қажетті уақытқа орнатыңыз.

\* ыдыс жуғыш машинада жиі жуу жабыспайтын жабынның қызмет ету мерзімін төмендетеді

Мәселе	Ықтимал себебі	Шешім
Ингредиенттер аэрогрильде біркелкі қуырылмайды	Ингредиенттер бір-біріне жабысып, қабатталады.	Бір-бірінің үстінде немесе бір-біріне көлденең жатқан ингредиенттерді (мысалы, фри картобы) дайындау процесінде араластыру қажет.
Қуырылған тағамдардың қабықтары қытырлақ емес	Дәстүрлі фритюрницада дайындауға арналған өнімдер пайдаланылды.	Бұл өнімдерді пеште дайындаңыз немесе оларды аздап маймен майлаңыз.
Аспаптан ақ түтін шығады	Майлы ингредиенттер қуырылып жатыр.	Майлы ингредиенттерді қуыру кезінде себетке көп мөлшерде май ағызылады. Май ақ түсті түтін шығарады және себет әдеттегіден қатты қызуы мүмкін. Бұл құралға да, түпкілікті нәтижеге де әсер етпейді.
	Себетте алдыңғы пайдаланудан қалған май қалдықтары бар.	Ақ түтін майдың қызуынан пайда болады. Себетті әрбір пайдаланғаннан кейін мұқият тазалау қажет.



### НАЗАР АУДАРЫҢЫЗ!

**Корпустың, аксессуарлардың және жиынтықтаушы бөліктердің механикалық зақымдануы кепілдік жағдайы болып табылмайды.**

**Аспапты сынған жағдайда өзіңіз жөндеуге талпынбаңыз. Уәкілетті сервистік орталықтарына хабарласыңыз.**

## ҚАТЕ КОДТАРЫ

Қате коды	Ықтимал себебі	Шешім
<b>E1</b>	Термодатчиктің үзілуі	<ul style="list-style-type: none"> <li>Термодатчиктің дұрыс орнатылғанын тексеріңіз.</li> <li>Мотордың қалыпты жұмыс істейтінін тексеріңіз.</li> </ul>
<b>E2</b>	Термодатчиктің қысқа тұйықталуы	Термодатчикті ауыстырыңыз немесе сервис орталығына хабарласыңыз.
<b>E3</b>	Термодатчик зақымдалған	Термодатчикті ауыстырыңыз немесе сервис орталығына хабарласыңыз.

## МОНТАЖДАУ ҚАҒИДАЛАРЫ МЕН ТАЛАПТАРЫ

Бұл аспап қандай да бір монтаждауды немесе тұрақты бекітуді талап етпейді.

### ТАСЫМАЛДАУ ЖӘНЕ САҚТАУ

- Аспапты жүк тасымалдау ережелеріне сәйкес көліктің барлық түрлерімен тасымалдайды.
- Зауыттық қаптамада тасымалдау кезінде жауын-шашын мен агрессивті ортаның әсер ету мүмкіндігін болдырмай, зақымданудан қорғауды қамтамасыз ету қажет.
- Зауыттық қаптамасыз тасымалдау кезінде ауа көпіршігі қабықшасын және гофрленген картоннан жасалған ыдысты пайдалану ұсынылады.
- Аспаптың әр элементін қабықшаға сапалы орап, контейнерге тігінен орналастыру ұсынылады.
- Тасымалдау процесінде олардың ыдыс бойымен еркін қозғалуын болдырмау үшін аспаптың элементтері арасындағы бос қашықтықты ауа-көпіршікті қабықшамен немесе бүктелген картонмен салу керек.
- Құрылғыны тасымалдау және сақтау нұсқауларға сәйкес келуі керек қаптамадағы манипуляциялық белгілер.
- Аспапты таза, жабық, құрғақ үй-жайда, қоршаған ортаның температурасы 5-тен 40 °C-қа дейін және салыстырмалы ылғалдылығы 70%-дан аспайтын жерде, қоршаған ортада шаң, қышқыл және электр аспаптардың материалдарына теріс әсер ететін басқа булар болмаған кезде сақтаңыз.

### **Тұрғын үй, коммерциялық және өндірістік аймақтарда жұмыс істеуге арналған мақсатын ескере отырып, аспапты пайдаланудағы шектеулер туралы мәліметтер**

Бұл аспап осы пайдаланушы нұсқаулығында сипатталған қауіпсіздік мақсаттары мен шараларына сәйкес үй немесе коммерциялық аймақтарда жұмыс істеуге ғана арналған.

### ІСКЕ АСЫРУ

Аспап бөлшек сауда желілері арқылы сатуға арналған және арнайы талаптарды қажет етпейді.

## **КӨДЕГЕ ЖАРАТУ**

- Қоршаған ортаны қорғау мақсатында, аспаптың және қуат элементтерінің қызмет ету мерзімі аяқталғаннан кейін оны қарапайым тұрмыстық қалдықтармен бірге тастамаңыз. Одан әрі көдеге жарату үшін аспап пен қуат элементтерін мамандандырылған пункттерге жіберіңіз.
- Аспапты көдеге жарату кезінде түзілетін қалдықтар белгіленген тәртіппен кейіннен көдеге жарата отырып, міндетті түрде жинауға жатады.
- Осы аспапты көдеге жарату туралы толығырақ ақпарат алу үшін жергілікті муниципалитетке, тұрмыстық қалдықтарды көдеге жарату қызметіне немесе осы аспапты сатып алған дүкенге жүгініңіз.
- Бұл аспап талап етілетін еуропалық және ресейлік қауіпсіздік және гигиена стандарттарына сәйкес келеді.







Наименование устройства \_\_\_\_\_

Модель \_\_\_\_\_

Серийный номер \_\_\_\_\_

Дата продажи \_\_\_\_\_

Фирма-продавец \_\_\_\_\_

Адрес фирмы-продавца \_\_\_\_\_

Телефон фирмы-продавца \_\_\_\_\_

С условиями гарантийного обслуживания ознакомлен и согласен.  
Подтверждаю получение исправного изделия.  
Претензий к внешнему виду не имею.

Печать

\_\_\_\_\_  
Подпись покупателя

### Отрывной талон 1

Модель

Серийный номер

Дата продажи

Продавец:

Информация о покупателе:

### Отрывной талон 2

Модель

Серийный номер

Дата продажи

Продавец:

Информация о покупателе:

### Отрывной талон 3

Модель

Серийный номер

Дата продажи

Продавец:

Информация о покупателе:

## ГАРАНТИЙНЫЕ ОБЯЗАТЕЛЬСТВА

Уважаемый покупатель! При оформлении покупки требуйте проверки комплектности, внешнего вида и основных режимов работы изделия, правильности и полноты заполнения настоящего гарантийного талона. Компания VITEK выражает Вам признательность за Ваш выбор. При возникновении каких-либо проблем при эксплуатации изделия обращайтесь в ближайшие авторизованные сервисные центры (АСЦ). Адреса и телефоны АСЦ Вы можете узнать: в магазине; у наших дилеров; на сайте компании: [www.vitek.ru/services/serwisnyy-tsentry](http://www.vitek.ru/services/serwisnyy-tsentry). Только эти сервисные центры имеют право и соответствующую квалификацию обслуживать технику VITEK. Убедительно просим Вас во избежание недоуражений внимательно изучить Инструкцию по эксплуатации и проверить правильность заполнения гарантийного талона. Гарантийные обязательства обретают силу при возможности однозначного определения гарантийности изделия, для чего необходимо: наличие правильно и четко указанных в гарантийном талоне модели, серийного номера, даты выпуска, гарантийного срока; а также совпадение серийного номера и модели на изделии с указанными в гарантийном талоне. Запрещается вносить какие-либо изменения в идентификационные данные в гарантийном талоне и на изделии, а также стирать их или переписывать. Нарушение этих условий может привести к необходимости проведения экспертизы для установления гарантийности изделия. Данным гарантийным талоном компания VITEK подтверждает принятие на себя обязательств по удовлетворению требований потребителей, установленных действующим законодательством о защите прав потребителей, в случае обнаружения недостатков изделия. Однако, компания VITEK оставляет за собой право отказать в гарантийном сервисном обслуживании изделия в случае несоблюдения изложенных ниже условий. Все условия гарантийных обязательств действуют в рамках законодательства о защите прав потребителей и регулируются законодательством страны, на территории которой они предоставлены.

### Гарантийный срок

Гарантийные обязательства действуют в течение 24 (двадцати четырёх) месяцев с даты продажи изделия, при соблюдении настоящих Условий.

*При отсутствии чека или счета гарантийный срок исчисляется с даты производства изделия. Обратите внимание, что гарантийный талон не может служить подтверждением даты продажи. Гарантия на изделие действительна только в той стране, где оно было приобретено.*

### Условия гарантии

- Гарантия предоставляется только на модели, официально поставляемые компанией VITEK и прошедшие сертификацию.
- Гарантия предоставляется покупателю, приобретающим и использующим свой товар для личных или бытовых нужд.
- Покупатель обязуется при возникновении неисправности в изделии обратиться в АСЦ для проведения гарантийного ремонта.
- Гарантийные обязательства не распространяются на принадлежности и аксессуары, входящие в комплект изделия - элементы питания (батареи, аккумулятор), монтажные приспособления, также гарантия не распространяется на:
  - микроволновые печи: на решётки для гриля, стеклянные блюда, ролликовые кольца, муфты вала мотора, элементы пароварки, лампы подсветки, плоские пластины, предохранители, аккумуляторы;
  - духовые шкафы: на внешние и внутренние стекла дверей, стеклянные поверхности панели управления, ручки двери и ручки управления, подносы, решетки, телескопические направляющие, стеклянные тарелки, керамические тарелки, вертела, термощупы, лампы подсветки;
  - пылесосы: на щетки, насадки, трубки, шланги, пылесборники, фильтры, аккумуляторы;
  - стиральные машины: на шланги для подвода и слива воды;
  - посудомоечные машины: на шланги для подвода и слива воды, корзины для загрузки посуды, распырскиватели, лампы подсветки;
  - варочные панели: на стеклянные поверхности, ручки управления, чугунные решетки, газовые конфорки, жиклеры;
  - кухонные вытяжки: на декоративные короба, воздуховоды, лампочки, фильтры;
  - холодильники: на полки, лотки и ящики, лампочки;
  - прочую МБТ: на аксессуары и принадлежности, идущие в комплекте, расходные материалы (предметы с ограниченным сроком службы), пыльники дистанционного управления.

### 5. Изделие снимается с гарантийного обслуживания в случаях:

- если изделие использовалось в целях, не соответствующих его прямому назначению;
- если нарушены правила эксплуатации, изложенные в Руководстве по эксплуатации;
- нарушения сохранности гарантийных пломб;
- если изменен, удален или неразборчив серийный номер изделия;
- изменения внутреннего устройства или попытки самостоятельного ремонта изделия;
- получения деформации, изменения геометрии корпуса товара;
- монтажа, подключения и установки изделия, выполненных не в соответствии с Руководством по эксплуатации.

### 6. Гарантийные обязательства не распространяются на:

- механические повреждения, возникшие после передачи изделия потребителю;
- повреждения, вызванные воздействием влаги, высоких или низких температур, коррозией, окислением;
- повреждения, вызванные попаданием внутрь посторонних предметов, веществ, жидкостей, насекомых, животных;
- повреждения, вызванные стихией, пожаром, бытовыми факторами, случайными внешними факторами (скачок напряжения в электрической сети, гроза и т.п.);
- дефекты, возникшие вследствие естественного износа при эксплуатации изделия. При этом под естественным износом понимаются последствия эксплуатации изделия, вызвавшие ухудшение их технического состояния и внешнего вида из-за использования данного изделия или использования агрессивных чистящих средств, приведших к удалению символов и надписей на внешних поверхностях товара;
- некомплектность товара, которая была обнаружена покупателем после передачи товара от продавца;
- повреждения, вызванные несоответствием стандартам параметров электрических сетей и других подобных внешних факторов.

**В вышеуказанных случаях Изготовитель снимает с себя ответственность за возможный вред, прямо или косвенно нанесенный продукцией людям, домашним животным, имуществу.**

### 7. Изделие может быть снято с гарантийного обслуживания, если будет установлено, что нарушены пломбы, имеются следы разборки и других, не предусмотренных инструкцией по эксплуатации вмешательств.

### 8. Не подлежат гарантийному ремонту изделия с дефектами, возникшими вследствие выхода из строя деталей, обладающих ограниченным сроком службы или ограниченным гарантийным сроком.

### 9. Настройка и установка (сборка, подключение и т.п.) изделия, описанные в документации, прилагаемой к товару, могут быть выполнены как самим пользователем, так и специалистами АСЦ соответствующего профиля и фирм-продавцов (на платной основе). При этом лицо (организация), установившее изделие, несет ответственность за правильность и качество установки (настройки). Стоит обратить внимание на значимость правильной установки изделия, как для его надежной работы, так и для получения гарантийного и бесплатного сервисного обслуживания. Необходимо требовать от специалиста по установке внести все необходимые сведения об установке в гарантийный талон.

### 10. Настройка изделия, порядок которой изложен в Руководстве по эксплуатации, не относится к гарантийному обслуживанию. Производитель оставляет за собой право изменять характеристики устройств и их комплектность без предварительного уведомления.

**Уважаемые покупатели! Перед обращением в сервисный центр внимательно изучите раздел «Возможные неисправности» в Руководстве по эксплуатации.**

версия 11/2025

## Отрывной талон 3

Дата поступления

Дата выполнения

Характер ремонта

Сервисный центр:

Прибор принял, претензий не имею

Подпись

## Отрывной талон 2

Дата поступления

Дата выполнения

Характер ремонта

Сервисный центр:

Прибор принял, претензий не имею

Подпись

## Отрывной талон 1

Дата поступления

Дата выполнения

Характер ремонта

Сервисный центр:

Прибор принял, претензий не имею

Подпись

Құрылғының атауы \_\_\_\_\_

Үлгісі \_\_\_\_\_

Сериялық нөмірі \_\_\_\_\_

Сату күні \_\_\_\_\_

Сатушы фирма \_\_\_\_\_

Сатушы фирманың мекен-жайы \_\_\_\_\_

Сатушы фирманың телефоны \_\_\_\_\_

Кепілдік қызмет көрсету шарттарымен таныстым және келісемін.  
Жарамды бұйымды алғанымды растаймын.  
Сыртқы түріне шағымым жоқ.

Мөрі \_\_\_\_\_

\_\_\_\_\_

Сатып алушының қолы

### Жыртылмалы талон 1

\_\_\_\_\_

Үлгісі

\_\_\_\_\_

Сериялық нөмірі

\_\_\_\_\_

Сату күні

\_\_\_\_\_

Сатушы:

\_\_\_\_\_

Сатып алушы туралы ақпарат:

### Жыртылмалы талон 2

\_\_\_\_\_

Үлгісі

\_\_\_\_\_

Сериялық нөмірі

\_\_\_\_\_

Сату күні

\_\_\_\_\_

Сатушы:

\_\_\_\_\_

Сатып алушы туралы ақпарат:

### Жыртылмалы талон 3

\_\_\_\_\_

Үлгісі

\_\_\_\_\_

Сериялық нөмірі

\_\_\_\_\_

Сату күні

\_\_\_\_\_

Сатушы:

\_\_\_\_\_

Сатып алушы туралы ақпарат:

## КЕПІЛДІК МІНДЕТТЕМЕЛЕРІ

Құрметті сатып алушы! Сатып алуды рәсімдеу кезінде бұйымның жиынтылығын, сыртқы түрін және негізгі жұмыс рәжімін тексеруді, кепілдік талонының дұрыс топырлығын талап етіңіз. VITEK компаниясы сізге таңдауыңыз үшін зор алғыс білдіреді. Бұйымды пайдалану кезінде қандай да бір ақаулар туындаған жағдайда жақын орналасқан авторландырылған сервистік орталықтарға (АСО) хабарласыңыз. АСО мекенжайлары мен телефондарын мына жерден біле аласыз: дүкенде; біздің дилерлерден; компанияның сайтында: [www.vitek.ru/services/serვის/rye-tsenry](http://www.vitek.ru/services/serვის/rye-tsenry). Тек осы сервис орталықтары VITEK техникасына қызмет көрсетуге құқылы және тиісті біліктілікке ие. Түсінбеушілікке қол бермеу үшін Пайдалану жөніндегі нұсқаулықты мұқият зерделеруі және кепілдік талонының дұрыс топырлығын тексеруіңізді сұраймыз. Кепілдік міндеттемелері бұйымның кепілдігін біржақты айқындау мүмкіндігі болған кезде күштеме енеді, ол үшін кепілдік талонында дұрыс және анық көрсетілген үлгілердің, сериялық нөмірдің, шығарылған күнінің, кепілдік мерзімінің болуы; сондай-ақ бұйымдары сериялық нөмір мен үлгінің кепілдік талонында көрсетілгендерімен сәйкес келуі қажет. Кепілдік талонында және бұйымда сәйкестендіру деректеріне қандай да бір өзгерістер енгізуге, сондай-ақ оларды өшіруге немесе қайта жазуға тыйым салынады. Осы шарттардың бұзылуы бұйымның кепілдігін анықтау үшін сараптанма жүргізу қажеттілігіне өкелуі мүмкін. Осы кепілдік талонымен VITEK компаниясы бұйымның ақаулары анықталған жағдайда қолданыстағы тұтынушылардың құқықтарын қорғау жөніндегі заңнамамен, басқа нормативтік актілермен белгіленген тұтынушылардың талаптарын қанағаттандыру жөніндегі міндеттемелерді өзіне қабылдағанын растайды. Бірақ VITEK компаниясы төменде аталған шарттарды сақтамаған жағдайда кепілдікті де, сондай-ақ сервистік қызмет көрсетуден де бас тарту құқығын өзіне қалдырады. Кепілдік міндеттемелерінің барлық шарттары тұтынушылардың құқықтары қорғау туралы заңнама шеңберінде қолданылады және олар ұсынылған елдің заңнамасымен реттеледі.

### Кепілдік мерзімі

Кепілдік міндеттемелер осы Шарттар сақталған жағдайда бұйымды сату күнінен бастап 24 (жырыма төрт) ай ішінде жарамды.

*Мұндай растау болмаған кезде кепілдік мерзімі бұйым шығарылған күннен бастап есептеледі. Кепілдік талоны сату күнін растау ретінде қызығу ете алмайтын өскеріңіз. Бұйымға кепілдік құқығы тек ол сатып алынған елде ғана жарамды.*

### Кепілдік талаптары

- Кепілдік тек VITEK компаниясымен ресми түрде жеткізілетін және міндетті сертифицирталудан өткен үлгілерге ғана беріледі.
- Кепілдік тауарды жеке немесе тұрмыстық қажеттіліктер үшін сатып алатын және пайдаланатын сатып алушыларға беріледі.
- Сатып алушы бұйымды ақаулық болған кезде кепілдікті жөндеу жүргізу үшін АСО-ға жүгінуге міндеттенеді.
- Кепілдік міндеттемелері бұйымның жиынтығына кіретін керек-жарақтар мен аксессуарларға - қуат элементтеріне (батареялар, аккумуляторлар), монтаждық құрылғыларға қолданылмайды, сондай-ақ кепілдік мыналарға қолданылмайды:
  - қысқа толқынды пештер: гриль торларына, өйнек ыдыстарға, ролікті сақиналарға, мотор білігінің муфталарына, бұмен пісіргіш элементтеріне, артық жарық шамдарына, қатпарлы тілімшелерге, аккумуляторларға;
  - тұмшагершек, өскірттердің сыртқы және ішкі өйнектеріне, басқару панелінің өйнек беттеріне, өскі тұтқақтары мен басқару тұтқақтарына, нұалағарға, тоқтарға, телескоптық бағыттағыштарға, өйнек табақтарға, кереметкілік табақтарға, істіктерге, термомоқашауларға, артық жарық шамдарына;
  - шаңсорғыштар: қылшақтарға, саптамаларға, түтіктерге, құбыршектерге, шаң жинағыштарға, сүзгілерге, аккумуляторларға;
  - кір жуғыш машиналар: суды беруге және ағызуға арналған құбыршектерге;
  - ыдыс жуғыш машиналар: суды беруге және ағызуға арналған құбыршектерге, ыдыс-аяқты жүктеуге арналған себеттерге, бүркікшітерге, артық жарық шамдарына;
  - пісіру панелдері: өйнек беттерге, басқару тұтқақтарына, шойын торларға, газ оттықтарына, жипкерлерге;
  - ас үйі сорғыштары: сәндік қораптарға, ауа құбырларына, шамдарға, сүзгілерге;
  - тоназдықшытар: серелерге, науалар мен жәшіктерге, шамдарға;
  - басқа ШТТ: жиынтықтағы аксессуарлар мен керек-жарақтарға, шығыс материалдарына (қызмет мерзімі шектеулі заттар), қашықтан басқару пультеріне.

5. Бұйым келесі жағдайларда кепілдік қызмет көрсетуден алынады:

- егер бұйым оның тікелей арналымына сәйкес келмейтін мақсатта қолданылған жағдайда;
- егер Пайдалану жөніндегі нұсқаулықта көрсетілген пайдалану қағидалары бұзылған жағдайда;
- кепілдік мөртабақтарының сақталуы бұзылған жағдайда;
- егер бұйымның сериялық нөмірі өзгертілсе, жойылса немесе оқылмаса;
- ішкі құрылғыны өзгерту немесе өнімді өз бетінше жөндеу әрекеттері;
- деформация алған, тауар корпусының геометриясы өзгерген жағдайда;
- Пайдалану жөніндегі нұсқаулыққа сәйкес орындалмаған бұйымды монтаждау, қоспа және орнатуға.

6. Кепілдік міндеттемелер:

- бұйымды сатып алушыға тапсырған соң пайда болған механикалық зақымдар;
- ылғалды, жары немесе төмен температураның, коррозияның, тотығудың өсерінен болатын зақымдар;
- ішіне бөтен нәрселердің, заттардың, сұйықтықтардың, жөндіктердің, жануарлардың түсуінен болған зақымдар;
- элементтерден, өрттен, тұрмыстық факторлардан, кездейсоқ сыртқы факторлардан (электр желісіндегі көрнеудің жоғарылауы, найзағай және т.с.с.) келтірілген зақымдар;
- бұйымды пайдаланудың кезінде табиғи тозу салдарынан туындаған ақаулар. Бұл ретте табиғи тозу деп тауардың сыртқы беттеріндегі таңбалар мен жазуларыды алып тастауға өкелі соқтырған, осы бұйымды пайдаланудың немесе агрессивті газалау құралдарын пайдаланудың салдарынан олардың техникалық жай-күйі мен сыртқы түрінің нашарлауына өкелі соққан бұйымды пайдаланудың салдары түсініледі;
- тауарды сатушыдан бөргеннен кейін сатып алушы анықтаған тауардың жиынтықсыздығы;
- электрик желілер параметрлерінің стандарттарына және осындай басқа сыртқы факторларға сай келмеу салдарынан туындаған зақымдар.

**Жоғарыда көрсетілген жағдайларда Өндіруші өнімдеріңіз адамдарға, үй жануарларына, мүлікке тікелей немесе жанама келтірген зияны үшін жауапкершілікті өзіне алып тастайды.**

- Егер мөртабақтардың бұзылғаны, болшектеу іздері және пайдалану жөніндегі нұсқаулықта көзделмеген басқа да араласулар анықталса, бұйым кепілдік қызмет көрсетуден алынуы мүмкін.
- Шектеулі қызмет ету мерзімі немесе шектеулі кепілдік мерзімі бар бөлшектердің істен шығуы салдарынан туындаған ақаулары бар бұйымдар кепілдікті жөндеуге жатпайды.
- Тауарға қоса берілген құжаттамада сипатталған бұйымды төншеу және орнату (құрастыру, қосу және т.с.с.) пайдаланушының өзі де, тиісті бейіндегі АСО және сатушы фирмалардың мамандары да орындай алады (ақылы неғізде). Бұл ретте бұйымды орнатқан тұлға (үйім) қондырғының (төңшеудің) дұрыстығы мен сапасы үшін жауапты болады. Бұйымды дұрыс орнатудың маңыздылығына, оның сенімді жұмысы үшін де, кепілдік және ақысыз сервистік қызмет көрсету үшін де назар аударған жөн. Орнату жөніндегі маманнан орнату туралы барлық қажетті мәліметтерді кепілдік талонына енгізуді талап ету қажет.
- Пайдалану жөніндегі нұсқаулықта көрсетілген бұйымды төншеу кепілдік қызмет көрсетуге жатпайды. Өндіруші алдын ала хабарламай, құрылғының сипаттамаларын өзгерту құқығын өзіне қалдырады.

**Құрметті сатып алушылар! Сервис орталығына бармас бұрын, Пайдалану жөніндегі нұсқаулықтағы «Ықтимал ақаулықтар» бөлімін мұқият оқып шығыңыз.**

Нұсқа 1.0/2025

## Жыртылмалы талон 3

Келіп түскен күні

Орындалу күні

Жөндеу сипаты

Сервис орталығы:

Аспапты қабылдаған, шағымым жоқ

Қолы

## Жыртылмалы талон 2

Келіп түскен күні

Орындалу күні

Жөндеу сипаты

Сервис орталығы:

Аспапты қабылдаған, шағымым жоқ

Қолы

## Жыртылмалы талон 1

Келіп түскен күні

Орындалу күні

Жөндеу сипаты

Сервис орталығы:

Аспапты қабылдаған, шағымым жоқ

Қолы



# VITEK



[www.vitek.ru](http://www.vitek.ru)

#### **Изготовитель:**

**Юй Вэй Ши Консалтинг (Шэньчжэнь) Ко., Лтд.**

Адрес: офис 5B55, здание 8, Синхуа Гунье Да Ша, дом 4, улица Гунье Лю, район Наньшань, город Шэньчжэнь, Китай

Сделано в Китае

#### **Yu Wei Shi Consulting (Shenzhen) Co., Ltd.**

Address: Room 5B55, Building 8, Xinghua Gong Ye Dasha, No. 4, Gong Ye Liu Road, Nanshan District, Shenzhen, China  
Made in China

#### **Импортер и организация, уполномоченная на принятие претензий от потребителей: ООО «Мерлион»**

Россия, Московская обл., г. Красногорск, б-р Строителей, д. 4

Изготовитель оставляет за собой право изменения комплектации, технических характеристик и внешнего вида товара.

Для получения более подробной информации о приборе посетите сайт: [www.vitek.ru](http://www.vitek.ru)

Адреса сервисных центров указаны на сайте: [www.vitek.ru/services/servisnye-tsentry/](http://www.vitek.ru/services/servisnye-tsentry/)

Срок службы прибора составляет 3 года при условии использования в строгом соответствии с настоящим руководством пользователя.

Сведения о серийном номере указаны на упаковке и стикере прибора.

Дата производства указана на упаковке.

Для получения информации о номере и сроках действия разрешительной документации обращайтесь по месту приобретения товара.

Срок гарантии: 2 года\*

*\*в соответствии с гарантийными условиями*

#### **Өндіруші:**

**Юй Вэй Ши Консалтинг (Шэньчжэнь) Ко., Лтд.**

Мекенжайы: 5B55 кеңсе, 8 үй, Синхуа Гунье Да Ша, №4, Гунье Лю көшесі, Наньшань ауданы, Шэньчжэнь қаласы, Қытай

Қытайда жасалған

#### **Импорттаушы және тұтынушылардан талап-тілектерді қабылдауға уәкілетті ұйым: «Мерлион» ЖШҚ**

Ресей, Мәскеу облысы, Красногорск қаласы, Құрылысшылар б-ры, 4 үй

Өндіруші тауардың жиынтықтамасын, техникалық сипаттамаларын және сыртқы көрінісін өзгерту құқығын өзіне қалдырады.

Аспап туралы толығырақ ақпарат алу үшін [www.vitek.ru](http://www.vitek.ru) сайтына кіріңіз

Сервистік орталықтардың мекенжайлары [www.vitek.ru/services/servisnye-tsentry/](http://www.vitek.ru/services/servisnye-tsentry/) сайтында көрсетілген

Аспаптың қызмет мерзімі аспапты пайдалану жөніндегі осы нұсқаулыққа қатаң сәйкестікте пайдаланған жағдайда 3 жылды құрайды.

Сериялық нөмір туралы мәліметтер аспаптың қаптамасы мен стикерінде көрсетілген.

Шығарылған күні қаптамада көрсетілген.

Рұқсат құжаттамасының нөмірі мен қолданылу мерзімі туралы ақпарат алу үшін тауарды сатып алған жеріне хабарласыңыз.

Кепілдік мерзімі: 2 жыл\*

*\*кепілдікті шарттарға сәйкес*

