

VITEK



VT-AF5505



Аэрогриль

VT-AF5505

RU	РУКОВОДСТВО ПОЛЬЗОВАТЕЛЯ	4
KZ	ПАЙДАЛАНУШЫ НҰСҚАУЛЫҒЫ	20

СОДЕРЖАНИЕ

Общие меры безопасности	5
Специальные меры безопасности	7
Назначение	7
Технические характеристики	8
Комплектация	8
Схема прибора	9
Панель управления	10
Подготовка к эксплуатации	11
Эксплуатация	12
Очистка и уход	15
Порядок действий в случае обнаружения неисправности	16
Правила и условия монтажа	18
Транспортировка и хранение	18
Реализация	18
Утилизация	19
Гарантийный талон	35

Благодарим вас за выбор продукции VITEK.

ОБЩИЕ МЕРЫ БЕЗОПАСНОСТИ

- Перед началом использования прибора внимательно ознакомьтесь с настоящим руководством пользователя. Сохраняйте настоящее руководство пользователя, гарантийный талон, чек, упаковочную коробку и по возможности другие элементы упаковки прибора.
- Перед началом работы осмотрите прибор и убедитесь в отсутствии механических повреждений на нем и сетевом кабеле питания. Не используйте прибор в случае обнаружения каких-либо повреждений.
- Изготовитель не несет ответственности за поломку прибора или ущерб, возникшие в результате неправильного или не предусмотренного настоящим руководством использования прибора.
- Регулярно проверяйте прибор и его кабель для выявления механических повреждений и не используйте прибор в случае их обнаружения.
- Перед использованием прибора убедитесь в соответствии рабочего напряжения прибора и напряжения электросети.
- Подключать прибор только к розетке с заземлением.
- Подключайте прибор только к источнику переменного тока. Для дополнительной защиты рекомендуется установить устройство защитного отключения (УЗО). Для установки обратитесь к специалисту.
- Не рекомендуется подключать прибор к электросети при помощи удлинителей, разветвителей и переходников.
- Во избежание перегрузки электрической сети не рекомендуется включать одновременно несколько приборов с большим потреблением мощности.
- Не подключайте прибор к источнику питания до полной сборки и регулировки.
- Не используйте прибор не по назначению. Прибор не предназначен для промышленного применения.
- Не используйте прибор на открытом воздухе.
- Не используйте прибор в местах, где распыляются аэрозоли или есть легковоспламеняющиеся жидкости.
- Не используйте прибор вблизи штор, занавесок и прочих легковоспламеняющихся предметов.
- Не размещайте прибор вблизи источников воды и других жидкостей, а также рядом с нагревательными или отопительными приборами.
- Не ставьте прибор на горячую поверхность газовой или электрической плиты, а также в нагретую духовку.
- Не погружайте прибор в воду или другие жидкости и не прикасайтесь к ним влажными руками. При намокании прибора сразу отключите прибор от сети.
- Берегите прибор и сетевой кабель от воздействия высоких температур, прямых солнечных лучей, сырости и прочих негативных воздействий.

- Не включайте прибор, если он упал, даже при отсутствии внешних повреждений до того, как его осмотрит специалист. Обратитесь в специализированный сервис.
- Не накрывайте прибор, включенный в розетку, полотенцем или другими предметами. Не ставьте на прибор посторонние предметы.
- Следите, чтобы сетевой кабель прибора не соприкасался с горячими поверхностями и острыми предметами.
- Не передвигайте работающий прибор.
- Никогда не оставляйте включенный в сеть прибор без внимания. Если прибор не используется, отключите его от сети.
- Не используйте прибор с принадлежностями, не входящими в комплект поставки.
- После использования, а также во время очистки или технического обслуживания отключайте прибор от сети.
- При отключении прибора от сети держитесь за вилку, не тяните за кабель. Не наматывайте кабель на корпус прибора. Не переносите прибор за кабель.
- В случае повреждения кабеля использование прибора запрещено.
- При обнаружении неисправности, а также при появлении постороннего запаха или шума немедленно отключите прибор от сети.
- Дети должны находиться под присмотром для недопущения игр с прибором.
- Прибор не предназначен для использования лицами (включая детей) с пониженными физическими, сенсорными или умственными способностями, или при отсутствии у них жизненного опыта или знаний, если они не находятся под присмотром или не проинструктированы об использовании прибора лицом, ответственным за их безопасность.
- Не разрешайте детям играть с прибором, аксессуарами, коробкой и прочими элементами упаковки.
- Из соображений безопасности детей не оставляйте полиэтиленовые пакеты, используемые в качестве упаковки, без присмотра.



ВНИМАНИЕ!

Не разрешайте детям играть с полиэтиленовыми пакетами или упаковочной плёнкой. Опасность удушья!

- Храните и используйте прибор в местах, недоступных для детей.
- При хранении прибора следите, чтобы сетевой кабель не спутывался и не заламывался.
- Запрещается самостоятельно ремонтировать прибор. Не разбирайте прибор самостоятельно, при возникновении любых неисправностей, а также после падения выключите прибор из электрической розетки и обратитесь в любой авторизованный сервисный центр по контактным адресам, указанным в гарантийном талоне и на сайте www.vitek.ru.

СПЕЦИАЛЬНЫЕ МЕРЫ БЕЗОПАСНОСТИ

- Перед использованием убедитесь, что корзина надежно закреплена в поддоне.
- Следите, чтобы поддон с корзиной был плотно закрыт. Прибор не начнет работать, пока поддон не будет плотно закрыт.
- Не переполняйте корзину: это может привести к ожогам.
- Будьте осторожны, чтобы не обжечься паром.
- Следите за тем, чтобы отверстия выхода пара были всегда открытыми и вокруг было достаточно свободного места.
- Не включайте прибор с пустой корзиной – это может привести к его поломке.
- Во время работы прибор нагревается и остается горячим еще некоторое время после отключения (около 30 минут). Используйте кухонные перчатки.

НАЗНАЧЕНИЕ

Аэрогриль предназначен для приготовления пищи при помощи системы циркуляции горячего воздуха.

ТЕХНИЧЕСКИЕ ХАРАКТЕРИСТИКИ

Модель	VT-AF5505
Мощность (Вт)	1800
Напряжение (В, Гц)	220-240 В, ~50/60
Объём корзины (л)	6.5
Объём контейнера для воды (мл)	100
Регулировка температуры (°С)	80-200
Таймер (мин)	до 60
Управление	сенсорное
Количество автопрограмм	8
Подсветка камеры	✓
Металлическая камера	✓
Покрытие подставки	керамическое
Основной материал	пластик
Длина кабеля питания (м)	0.8
Размер прибора (мм)	376 x 284 x 330
Вес прибора (кг)	5.2
Цвет	серый/чёрный



Класс защиты от поражения электрическим током: I

КОМПЛЕКТАЦИЯ

- Аэрогриль VT-AF5505
- Корзина
- Подставка
- Контейнер для воды
- Руководство пользователя с гарантийным талоном

СХЕМА ПРИБОРА

1. Панель управления
2. Подставка
3. Ручка корзины
4. Контейнер для воды
5. Корпус
6. Корзина
7. Отверстие для выхода воздуха
8. Сетевой кабель

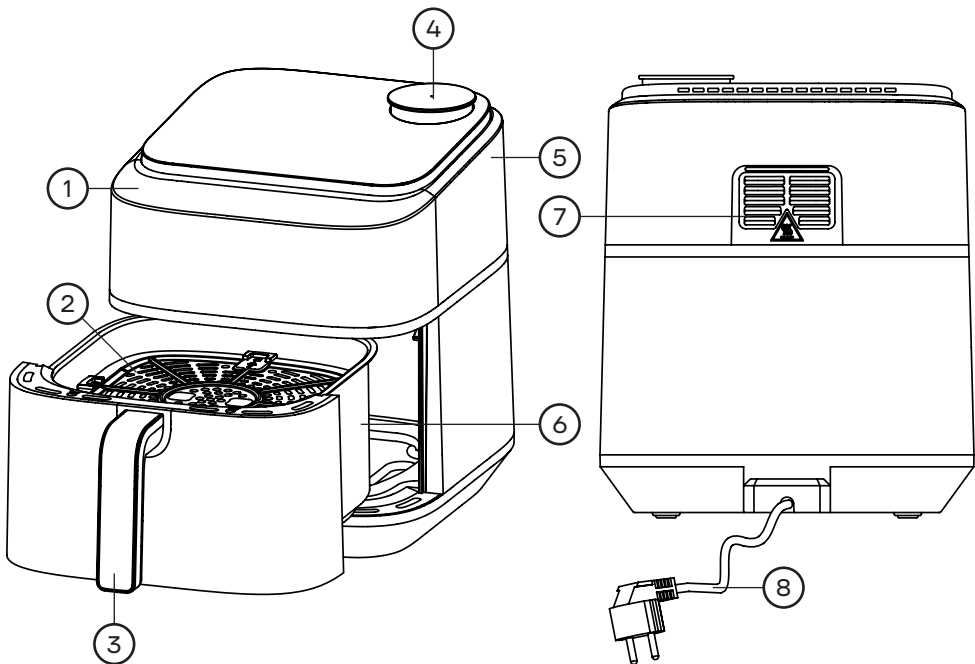

ПАНЕЛЬ УПРАВЛЕНИЯ

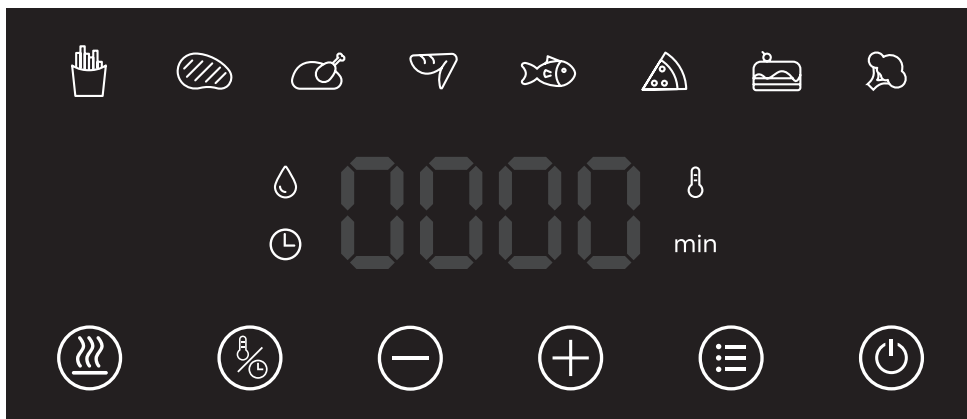

180°C

Дисплей – отображает заданную температуру и время



Старт/Пауза/Выкл



Выбор автопрограмм



Увеличение/уменьшение времени/температуры



Установка времени/температуры приготовления



Распыление воды



Подсветка камеры

min

Индикатор таймера



Индикатор времени



Индикатор автоматического распыления воды



Автопрограммы



ПОДГОТОВКА К ЭКСПЛУАТАЦИИ

- Извлеките прибор из упаковки, освободив его от транспортировочных элементов. Проверьте, чтобы на дне корзины прибора не осталось наклеек или других элементов упаковки.
- Убедитесь в том, что комплектация соответствует заявленной изготовителем, а все элементы прибора и сам прибор не повреждены.
- Убедитесь, что напряжение сети соответствует напряжению, указанному в технических характеристиках прибора.
- Полностью размотайте кабель питания.
- Протрите корпус прибора влажной тканью и тщательно просушите его. Вымойте корзину, подставку под проточной водой с мягким моющим средством. Тщательно вытрите все элементы прибора перед подключением его к сети.
- Установите прибор на ровную, устойчивую горизонтальную поверхность. Расстояние от стен и края поверхности должно быть не менее 10 см. Сверху должно быть свободное пространство не менее 50 см.
- Положите подставку в корзину и надавите до щелчка, затем установите корзину в корпус прибора и плотно закройте.









Примечания!

После хранения или транспортировки прибора в условиях пониженной температуры перед включением рекомендуется выдержать прибор в тепле в течение двух часов.



Перед первым приготовлением рекомендуется включить прибор на несколько минут без продуктов при максимальной температуре и дождаться автоматического отключения. При первом запуске допускается появление посторонних запахов и даже небольшого количества дыма от прогорания смазочных материалов и пыли, что не является дефектом. При необходимости проветрите помещение, дайте прибору остыть.

ЭКСПЛУАТАЦИЯ

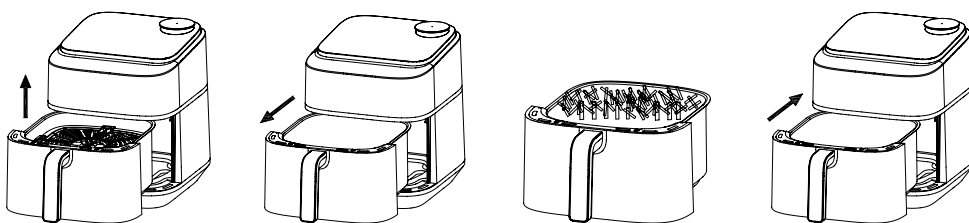
- Вставьте вилку сетевого кабеля в розетку с заземлением.
- Осторожно выньте корзину и установите ее на ровную, чистую, жаропрочную, устойчивую поверхность.
- Выложите в корзину ингредиенты, затем установите её в прибор. Убедитесь, что корзина полностью зафиксировалась.
- Нажмите  один раз для включения прибора.
- Выберите автопрограмму нажатием , на дисплее отобразится температура и время, установленные по умолчанию.
- Скорректируйте температуру и время  при необходимости нажатием /
, запустите готовку нажатием .
- Извлеките корзину, поставьте корзину на термоустойчивую подставку, переложите продукты на тарелку с помощью щипцов. Будьте осторожны: на дне корзины скапливается горячее масло.
- Нажмите кнопку  и отключите прибор от сети.



Примечания!

При включении температура прибора по умолчанию составит 200 °С, а время приготовления – 15 минут. Для корректировки готовки поставьте на паузу нажатием . Повторное нажатие  запустит процесс приготовления. Для выключения прибора удерживайте  в течение 3 секунд, все индикаторы погаснут, вентилятор перестанет работать.

**ВНИМАНИЕ!**

Не допускается использование аэрогриля для разогрева или приготовления жидких продуктов в корзине. Это может привести к вытеканию через щели корпуса при переполнении поддона для сбора жидкости.



После включения прибора корзина быстро нагревается. Во время использования запрещается прикасаться непосредственно к корпусу корзины во избежание ожогов; при необходимости вынимайте корзину, прикасаясь только к ручке. Соблюдайте особую осторожность при обращении с горячей корзиной, поддоном, а также с приготовленными продуктами.

Вынимая продукты по мере их готовности, не переворачивайте корзину вниз, так как остатки горячего масла, осевшие на дно корзины, могут попасть на продукты.



Не заполняйте корзину больше максимальной отметки.

Никогда не используйте корзину без подставки.



Установка температуры приготовления



Нажмите  для настройки температуры приготовления, загорится индикатор . Далее выберите , температура будет увеличиваться/уменьшаться с шагом 5°C. Удерживайте клавишу для ускорения перемотки. Диапазон регулирования температуры: 80 °C–200 °C.

Установка времени приготовления

Нажмите  для настройки времени приготовления, загорится индикатор  далее выберите , время будет увеличиваться/уменьшаться с шагом 1 мин. Удерживайте клавишу для ускорения перемотки. Диапазон регулирования времени: 1–60 мин.









Функция распыления воды

Для распыления воды выберите , загорится индикатор , нажмите . Прибор будет автоматически распылять воду в течение 5 минут каждые 4 секунды.

Вы можете настроить включение/выключение индикатора  нажатием на  перед началом приготовления.

Программы автоприготовления

Для удобства и простоты вы можете использовать одну из программ автоприготовления.

Автопрограмма	Время (мин)	Время по умолчанию (мин)	Температура (°C)	Температура по умолчанию (°C)	Граммы (мин/макс)
		20		200	
		15		180	
		25		200	
	1-60	20	80-200	180	100-650
		15		180	
		7		180	
		25		160	
		15		160	



Примечания!

Время приготовления в таблице указано приблизительно, конечное время будет зависеть от количества, качества и температуры использованных ингредиентов.

**ВНИМАНИЕ!**

Если прибор долго не использовался, рекомендуется прогреть его в течение 3–5 минут перед началом приготовления.

Прибор не начнет работу, если корзина не вставлена достаточно плотно.

Запрещается кипятить в приборе воду.

Не пытайтесь перемешивать готовящиеся продукты, трясая прибор. Используйте только специальные кухонные принадлежности.

Ни в коем случае не блокируйте отверстия для входа и выхода воздуха.

При извлечении корзины с приготовленными продуктами будьте осторожны, чтобы не обжечься горячим паром.

Полезные советы

- Небольшие или мелко нарезанные ингредиенты готовятся быстрее и требуют меньше времени приготовления.
- Перемешивайте мелкие ингредиенты в середине приготовления – это оптимизирует конечный результат и не даст продуктам подгореть.
- Проверяйте готовность блюда в процессе приготовления деревянной шпажкой.
- Чтобы получить хрустящую корочку, перед началом готовки смазывайте ингредиенты небольшим количеством растительного масла.
- Используйте предварительно приготовленное тесто, чтобы быстро и легко приготовить закуски с начинкой.
- Оптимальное количество для приготовления хрустящего картофеля фри – 500 граммов.
- Всегда тщательно удаляйте из корзины остатки жира после готовки.
- Вы также можете использовать прибор для разогревания продуктов. Достаточно 10 минут при температуре 150 °C (в зависимости от типа продукта).

ОЧИСТКА И УХОД

- Отключите прибор от сети и дайте ему остыть.
- Протрите снаружи влажной тканью и вытрите насухо.
- Достаньте корзину и подставку, промойте их под водой с мягким моющим средством и вытрите насухо.
- Для очищения решетки, после её полного остывания воспользуйтесь специальными отверстиями и извлеките её.
- Если остатки пищи прилипли к подставке или дну корзины, наполните корзину горячей водой с небольшим количеством моющего средства. Положите подставку в корзину и подержите их так в течение 10 минут.
- Корзину и подставку также можно мыть в посудомоечной машине на щадящем режиме*.

- Храните прибор в месте, недоступном для детей.

**частое мытье в посудомоечной машине снижает срок службы антипригарного покрытия.*



Примечания!

Тщательно мойте прибор перед первым использованием и после каждого использования.

Проверяйте детали на изнашивание и повреждение после каждого использования.

Не используйте для чистки корзины и подставки металлические кухонные принадлежности или абразивные чистящие средства, так как это может повредить антипригарное покрытие.



ВНИМАНИЕ!

Запрещается погружать корпус, сетевой кабель или вилку сетевого кабеля в воду или в любые другие жидкости.

Не используйте для чистки прибора агрессивные растворители или абразивные чистящие средства, возможно повреждение поверхности и появление ржавчины. Не пытайтесь очистить пригоревшие кусочки пищи острыми предметами.

Не наносите чистящее средство непосредственно на корпус, для очистки нанесите средство на мягкую ткань. После применения обязательно смойте его остатки водой и вытрите насухо.

ПОРЯДОК ДЕЙСТВИЙ В СЛУЧАЕ ОБНАРУЖЕНИЯ НЕИСПРАВНОСТИ

Проблема	Возможная причина	Решение
Прибор не работает	Прибор не подключен к сети.	Вставьте вилку сетевого кабеля питания в розетку с заземлением.
	Не установлен таймер.	Установите таймер на необходимое время приготовления для включения прибора.

Проблема	Возможная причина	Решение
Продукты, приготовливаемые в аэрогриле, не готовы в ожидаемый срок	Количество ингредиентов в корзине слишком велико.	Положите в корзину меньше ингредиентов. Меньшие порции приготовливаются более равномерно.
	Установлена слишком низкая температура.	Установите более высокую температуру, подходящую для данного продукта.
	Установлено слишком маленькое время приготовления.	Установите таймер на требуемое время.
Ингредиенты обжариваются в аэрогриле неравномерно	Ингредиенты слипаются и наслаиваются друг на друга.	Ингредиенты, которые лежат друг на друге или поперек друг друга (например, картофель фри), необходимо перемешивать в процессе приготовления.
У обжаренных продуктов не появляется хрустящей корочки	Были использованы продукты, предназначенные для приготовления в традиционной фритюрнице.	Приготовьте эти продукты в духовке или слегка смажьте их маслом для более хрустящего результата.
Из прибора выходит белый дым	Идет жарка слишком жирных ингредиентов.	Во время жарки жирных ингредиентов в корзину просачивается большое количество масла. Масло выделяет дым белого цвета, и корзина может нагреваться сильнее, чем обычно. Это не влияет ни на прибор, ни на конечный результат.
	В корзине остатки жира от предыдущего использования.	Белый дым возникает из-за нагрева жира. Необходимо тщательно очищать корзину после каждого использования.



ВНИМАНИЕ!

Механические повреждения корпуса, аксессуаров и комплектующих частей не являются гарантийными случаями.

В случае поломки не пытайтесь отремонтировать прибор самостоятельно. Обращайтесь в авторизованные сервисные центры.

ПРАВИЛА И УСЛОВИЯ МОНТАЖА

Данный прибор не требует какого-либо монтажа или постоянной фиксации.

ТРАНСПОРТИРОВКА И ХРАНЕНИЕ

- Транспортировка прибора проводится всеми видами транспорта в соответствии с правилами перевозки грузов, действующими на данном виде транспорта.
- При транспортировке в заводской упаковке необходимо обеспечить защиту от повреждений, исключив возможность воздействия атмосферных осадков и агрессивной среды.
- При транспортировке без заводской упаковки рекомендуется использовать воздушно-пузырьковую пленку и тару из гофрированного картона.
- Рекомендуется качественно обернуть каждый элемент прибора в пленку и расположить в таре вертикально.
- Свободное расстояние между элементами необходимо проложить воздушно-пузырьковой пленкой или сложенным картоном с целью исключения их свободного перемещения по таре в процессе транспортировки.
- Транспортирование и хранение прибора должны соответствовать указаниям манипуляционных знаков на упаковке.
- Храните прибор в чистом, закрытом, сухом помещении при температуре окружающей среды в диапазоне от 5 до 40 °С и относительной влажности не выше 70%, при отсутствии в окружающей среде пыли, кислотных и других паров, отрицательно влияющих на материалы электроприборов.

Сведения об ограничениях в использовании прибора с учетом его предназначения для работы в жилых, коммерческих и производственных зонах.

Данный прибор предназначен для работы в жилых зонах в соответствии с мерами безопасности и назначением, описанными в данном руководстве пользователя.

РЕАЛИЗАЦИЯ

Прибор предназначен для реализации через розничные торговые сети и не требует специальных условий.

УТИЛИЗАЦИЯ

- В целях защиты окружающей среды после окончания срока службы прибора и элементов питания не выбрасывайте их вместе с обычными бытовыми отходами. Передайте прибор и элементы питания в специализированные пункты для дальнейшей утилизации.
- Отходы, образующиеся при утилизации изделий, подлежат обязательному сбору с последующей утилизацией в установленном порядке.
- Для получения дополнительной информации об утилизации данного прибора обратитесь в местный муниципалитет, службу утилизации бытовых отходов или в магазин, где вы приобрели данный прибор.
- Данный прибор соответствует требуемым европейским и российским стандартам безопасности и гигиены.

МАЗМҰНЫ

Жалпы қауіпсіздік шаралары	21
Арнайы қауіпсіздік шаралары	23
Тағайындалуы	23
Техникалық сипаттамалары	24
Жиынтықтылығы	24
Аспап сұлбасы	25
Басқару панелі	26
Пайдалануға дайындық	27
Пайдалану	28
Тазалау және күтім жасау	31
Ақаулық анықталған жағдайда әрекет ету тәртібі	32
Монтаждау қағидалары мен талаптары	33
Тасымалдау және сақтау	33
Іске асыру	34
Көдеге жарату	34
Кепілдік талоны	37

VITEK өнімдерін таңдағаныңыз үшін алғысымызды білдіреміз.

ЖАЛПЫ ҚАУІПСІЗДІК ШАРАЛАРЫ

- Аспапты қолданар алдында осы пайдаланушы нұсқаулығымен мұқият танысыңыз. Осы пайдаланушы нұсқаулығын, кепілдік талонын, чекті, қаптама қорабын және мүмкіндігінше аспаптың басқа да қаптама элементтерін сақтаңыз.
- Жұмысты бастамас бұрын аспапты қарап тексеріп, оның және желілік қуат кабелінің механикалық зақымдалмағанына көз жеткізіңіз. Егер қандай да бір зақым анықталса, аспапты пайдаланбаңыз.
- Дайындаушы аспаптың бұзылғаны үшін немесе осы нұсқаулықта көзделмеген аспапты дұрыс пайдаланбау нәтижесінде пайда болған залал үшін жауапты болмайды.
- Механикалық зақымдануды анықтау үшін аспап пен кабельді үнемі тексеріп отырыңыз және олар табылған жағдайда аспапты пайдаланбаңыз.
- Аспапты қолданар алдында аспаптың жұмыс кернеуі мен электр желісінің кернеуіне сәйкестігіне көз жеткізіңіз.
- Аспапты онымен бірге жеткізілетін қуат блогымен ғана пайдалану қажет.
- Аспапты тек айнымалы ток көзіне қосыңыз. Қосымша қорғаныс үшін қауіпсіз сөндіру құрылғысын (ҚСҚ) орнату ұсынылады. Орнату үшін маманға жүгініңіз.
- Аспапты электр желісіне ұзартқыш сымдар, тармақтағыш және жалғастырғыш тетіктер арқылы қосу ұсынылмайды.
- Электр желісінің шамадан тыс жүктелуін болдырмау үшін қуатты көп тұтынатын бірнеше құрылғыны бір уақытта қосу ұсынылмайды.
- Толық құрастырғанға және реттегенге дейін аспапты қуат көзіне қоспаңыз.
- Аспапты басқа мақсатта пайдаланбаңыз. Аспап өнеркәсіптік қолдануға арналмаған.
- Аспапты ашық ауада пайдаланбаңыз.
- Аспапты аэрозоль немесе тез жанатын сұйықтықтар бүркілетін жерлерде қолданбаңыз.
- Аспапты перделердің, шымылдықтардың және өзге де тез тұтанатын заттардың жанында пайдаланбаңыз.
- Аспапты су көздеріне және басқа сұйықтықтарға жақын, сондай-ақ қыздыру немесе жылыту аспаптарының жанына орналастырмаңыз.
- Аспап кабелінің үстелдің шетінен ілінуіне жол бермеңіз.
- Аспапты газ немесе электр плитасының ыстық бетіне, сондай-ақ қыздырылған тұмшашке қоймаңыз.
- Желіге қосылған аспапты дымқыл немесе сулы қолмен ұстамаңыз.
- Аспапты газ немесе электр плитасының ыстық бетіне, сондай-ақ қыздырылған тұмшашке қоймаңыз.

- Аспапты және желілік көбілді суға немесе басқа сұйықтықтарға батырмаңыз және дымқыл қолмен ұстамаңыз. Аспап пен желілік көбіл ылғал болған кезде оны желіден бірден ажыратыңыз.
- Аспап пен желілік кабельді жоғары температураның, тікелей күн сәулесінің, ылғалдың әсерінен және өзге де жағымсыз әсерлерден қорғаңыз.
- Жұмыс істеп тұрған құрылғыны жылжытпаңыз.
- Егер аспап құласа, оны маман тексермес бұрын сыртқы зақымдары болмаса да қоспаңыз. Мамандандырылған сервиске жүгініңіз.
- Розеткаға қосылған аспапты сүлгімен немесе басқа заттармен жаппаңыз. Аспаптың үстіне бөгде заттарды қоймаңыз.
- Аспаптың желілік кабелі ыстық беттерге және өткір заттарға жанаспайтынын бақылаңыз.
- Желіге қосылған аспапты ешқашан қараусыз қалдырмаңыз. Егер аспап қолданылмаса, оны желіден ажыратыңыз.
- Жеткізілім жиынтығына кірмейтін керек-жарақтары бар аспапты қолданбаңыз.
- Пайдаланғаннан кейін, сондай-ақ тазалау немесе техникалық қызмет көрсету кезінде аспапты желіден ажыратыңыз.
- Аспаппен ойнауына жол бермеу үшін балалар бақылауда болуы тиіс.
- Аспап қимыл, сезу немесе ойлау қабілеті төмен тұлғалардың (балаларды қоса алғанда) немесе олардың тәжірибесі мен білімі болмағанда, егер олардың қауіпсіздігі үшін жауапты болып табылатын тұлғаның қарауында болмаса және одан аспапты қолдану жөнінде нұсқаулар алмаса, қолдануына арналмаған.
- Балаларға аспаппен, аксессуарлармен, қораппен және басқа қаптама элементтерімен ойнауға рұқсат бермеңіз.
- Балалардың қауіпсіздігін сақтау мақсатында қаптама ретінде пайдаланылатын полиэтилен пакеттерін қараусыз қалдырмаңыз.



НАЗАР АУДАРЫҢЫЗ!

Балаларға полиэтилен пакеттерімен немесе қаптау үлдірімен ойнауға рұқсат бермеңіз. Тұншығу қаупі!

- Аспапты балалардың қолы жетпейтін жерде сақтаңыз және пайдаланыңыз.
- Аспапты сақтау кезінде желілік кабельдің шатаспауын және бүгілмеуін қадағалаңыз.
- Аспапты өздігінен жөндеуге тыйым салынады. Аспапты өзіңіз бөлшектемеңіз, кез келген ақаулар туындаған кезде, сондай-ақ құрылғы құлағаннан кейін аспапты электр розеткасынан ажыратыңыз және кепілдік талонында және www.vitek.ru сайтта көрсетілген байланыс мекенжайлары бойынша кез келген авторландырылған сервис орталығына жүгініңіз.

АРНАЙЫ ҚАУІПСІЗДІК ШАРАЛАРЫ

- Қолданар алдында себеттің науаға мықтап бекітілгеніне көз жеткізіңіз.
- Себет науасы тығыз жабылғанына көз жеткізіңіз. Науа тығыз жабылғанға дейін аспап жұмыс істемейді.
- Себетті толтырмаңыз: бұл күйікке әкелуі мүмкін.
- Бүмен күйіп қалмас үшін абай болыңыз.
- Бу шығатын тесіктер әрқашан ашық және айналасында жеткілікті бос орын бар екеніне көз жеткізіңіз.
- Аспапты бос себетпен қоспаңыз – бұл оның бұзылуына әкелуі мүмкін.
- Жұмыс кезінде аспап қызып кетеді және өшірілгеннен кейін біраз уақыт ыстық болып тұрады (шамамен 30 минут). Асханалық қолғаптарды пайдаланыңыз.

ТАҒАЙЫНДАЛУЫ

Аэрогриль ыстық ауа айналымы жүйесінің көмегімен тамақ дайындауға арналған.

ТЕХНИКАЛЫҚ СИПАТТАМАЛАРЫ

Модель	VT-AF5505
Қуаты (Вт)	1800
Кернеуі (В, Гц)	220-240, ~50/60
Себет көлемі (л)	6.5
Су ыдысының көлемі (мл)	100
Температураны реттеу (°C)	80-200
Таймер (мин)	дейін 60
Басқару	сенсорлық
Дайындау бағдарламаларының саны	8
Подсветка камеры	✓
Металлическая камера	✓
Стенд жабыны	керамикалық
Негізгі материалы	пластик
Қуат көзі кабелінің ұзындығы (м)	0.8
Аспаптың өлшемі (мм)	376 × 284 × 330
Аспаптың салмағы (кг)	5.2
Түсі	сұр/қара



Электр тоғымен зақымданудан қорғаныс класы – I

ЖИЙНТЫҚТАЛЫМЫ

- Аэрогриль VT-AF5505
- Себет
- Стенд
- Су ыдысы
- Кепілдік талоны бар пайдаланушы нұсқаулығы

АСПАП СҰЛБАСЫ

1. Басқару панелі
2. Подставка
3. Себет тұтқасы
4. Суға арналған контейнер
5. Корпус
6. Себет
7. Ауаның шығуына арналған тесіктер
8. Желілік кабель

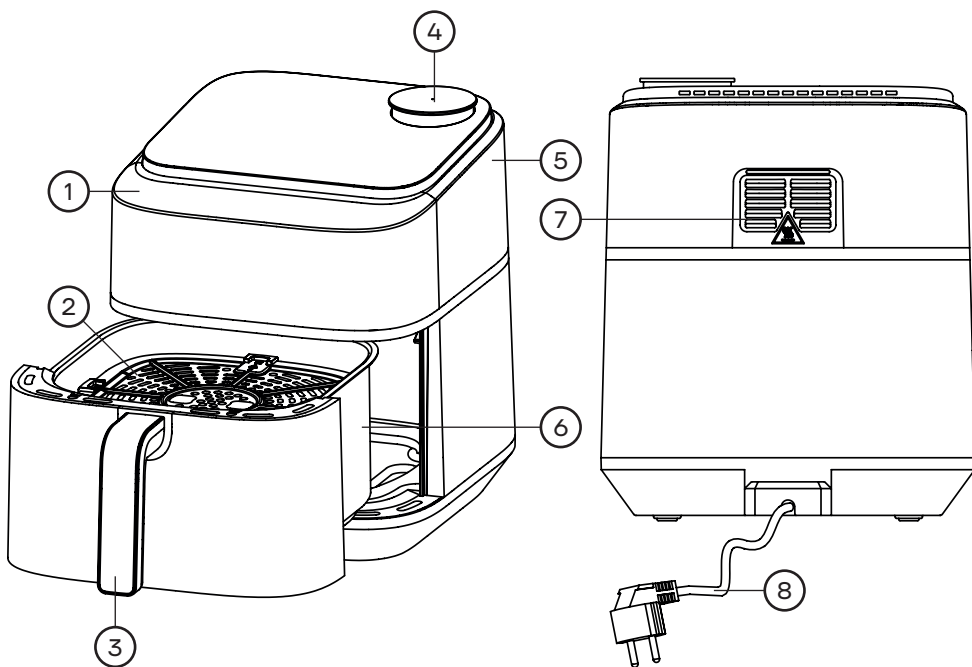

БАСҚАРУ ПАНЕЛІ

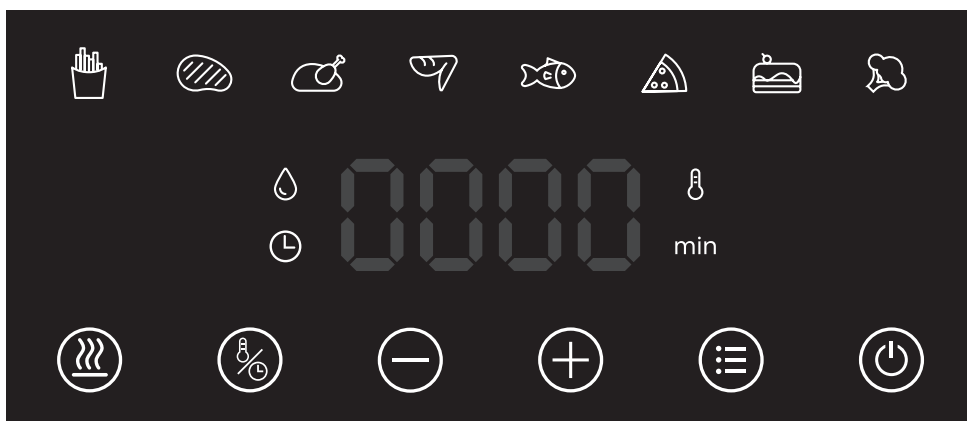

180°C

Дисплей – берілген температура мен уақытты көрсетеді



Старт/Кідіріс/Өшіру



Автобағдарламаларды таңдау



Уақытты/температураны ұлғайту/азайту



Пісіру уақытын/температурасын орнату



Су бүрку



Камераны жарықтандыру

min

Таймер индикаторы



Уақыт индикаторы



Автоматты су шашыратқыш индикаторы



Автобағдарламалар



ПАЙДАЛАНУҒА ДАЙЫНДЫҚ

- Аспапты тасымалдау элементтерімен босатып, қаптамадан шығарыңыз. Аспап себетінің түбінде жапсырмалар немесе басқа қаптама элементтері қалмағанын тексеріңіз.
- Жабдық дайындаушы мәлімдегенге сәйкес келетініне және аспаптың барлық элементтері мен аспаптың өзі зақымдалмағанына көз жеткізіңіз.
- Желінің кернеуі аспаптың техникалық сипаттамаларында көрсетілген кернеуге сәйкес келетініне көз жеткізіңіз.
- Қуат кабелін толығымен босатыңыз.
- Аспаптың корпусын дымқыл шүберекпен сүртіп, мұқият құрғатыңыз. Себетті, тіреуішті ағынды сумен және жұмсақ жуғыш затпен жуыңыз. Желіге қосылмас бұрын аспаптың барлық элементтерін мұқият құрғатыңыз.
- Аспапты тегіс, тұрақты көлденең бетке орнатыңыз. Қабырғалардан және бетінің шетінен қашықтық кемінде 10 см болуы керек. Жоғарғы жағында кемінде 50 см бос орын болуы керек.
- Тіреуішті себетке салыңыз да, басылғанша басыңыз, содан кейін себетті аспаптың корпусына орнатыңыз және мықтап жабыңыз.









Ескертпелер!

Аспапты төмен температурада сақтағаннан немесе тасымалдағаннан кейін, қосар алдында аспапты екі сағат бойы жылы ұстап тұру ұсынылады.



Алғашқы пісіруден бұрын аспапты максималды температурада бірнеше минутқа өнімсіз қосып, автоматты түрде өшіруді күту ұсынылады. Алғашқы іске қосу кезінде бөгде иістердің пайда болуына жол беріледі, тіпті майлау материалдары мен шаңның жануынан аз мөлшерде түтін пайда болады, бұл ақау болып саналмайды. Қажет болса, үй-жайды желдетіңіз, аспапты суытыңыз.

ПАЙДАЛАНУ

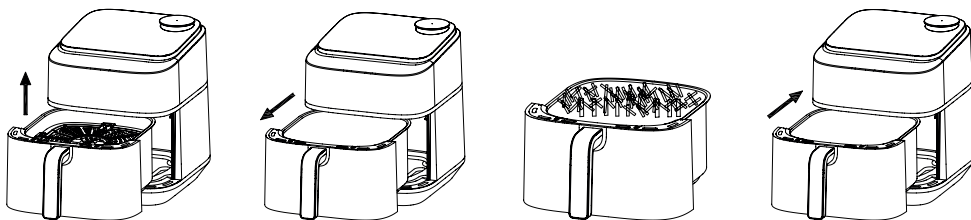
- Желілік көбілдің ашасын жерге тұйықталған розеткаға салыңыз.
- Аспап себетті абайлап алып, тегіс, таза, ыстыққа төзімді, тұрақты бетке қойыңыз.
- Ингредиенттерді себетке салыңыз, содан кейін себетті аспапқа орнатыңыз. Себеттің орнына толық бекітілгеніне көз жеткізіңіз.
- Аспапты қосу үшін  бір рет басыңыз.
-  түймені басу арқылы автоматты бағдарламаны таңдаңыз, дисплейде әдепкі температура мен уақыт көрсетіледі.
- Температура мен уақытты  қажет болған жағдайда  /  түймесін басу арқылы түзетіңіз, пісіруді  түймені басу арқылы іске қосыңыз.
- Себетті алыңыз, себетті ыстыққа төзімді тұғырға қойыңыз және тағамды қысқыш көмегімен тәрелкеге салыңыз. Абай болыңыз: себеттің түбінде ыстық май жиналады.
-  түймесін басыңыз және аспапты желіден ажыратыңыз.



Ескертпелер!

Қосылған кезде, құрылғының әдепкі температурасы 200 °C болады, ал пісіру уақыты 15 минут болады. Пісіруді реттеу үшін  түймесін басып, кідіртіңіз.  қайта басыңыз пісіру процесін бастайды. Құрылғыны өшіру үшін  ұстап тұрыңыз 3 секунд ішінде барлық индикаторлар сөніп, желдеткіш жұмысын тоқтатады.

**НАЗАР АУДАРЫҢЫЗ!**

Аспап себеттегі сұйық тағамдарды қыздыру немесе пісіру үшін пайдаланбаңыз. Бұл сұйықтық жинау науасы тасып кеткен кезде, корпустағы жарықтар арқылы ағып кетуге әкелуі мүмкін.

Аспапты қосқаннан кейін себет тез қызады. Пайдалану кезінде күйіп қалмау үшін, себеттің корпусына тікелей тимеңіз; қажет болған жағдайда, тек тұтқасына тиіп, себетті алыңыз. Ыстық себетті, науаны және пісірілген тағамды ұстаған кезде, ерекше сақ болыңыз.

Өнімдерді дайын болған кезде алып тастағанда, себетті төмен қаратпаңыз, себебі себеттің түбіне түскен ыстық майдың қалдықтары тағамға түсуі мүмкін.

Себетті максималды белгіден артық толтырмаңыз.

Себетті ешқашан тіреуішсіз пайдаланбаңыз.



Пісіру температурасын белгілеу



Пісіру температурасын орнату үшін  басыңыз,  индикатор жанады. Одан әрі / таңдаңыз, температура 5 °C қадаммен жоғарылайды/төмендейді. Жылдам алға айналдыру үшін пернені басып тұрыңыз. Температураны реттеу диапазоны: 80 °C – 200 °C.

Пісіру уақытын белгілеу

Пісіру уақытын орнату үшін  басыңыз,  индикатор жанады, содан кейін / таңдаңыз, уақыт 1 минуттық қадамдармен артады/азаяды. Қайта орау жылдамдығын арттыру үшін пернені басып тұрыңыз. Уақытты реттеу диапазоны: 1-60 мин.









Су шашырату функциясы

Су бүрку үшін,  таңдаңыз,  индикатор жанады.  басыңыз. Аспап суды әр 4 секунд сайын 5 минут бойы автоматты түрде бүркіп тұрады.

Пісіруді бастаудан бұрын  индикаторды қосу/өшіруді  басу арқылы реттеуге болады.

Автоматты пісіру бағдарламалары

Ыңғайлылық пен жеңілдік үшін пісіру автобағдарламаларының бірін қолдана аласыз.

Автоматты бағдарламалары	Уақыт (мин)	Әдепкі уақыт (мин)	Температура (°C)	Әдепкі температура (°C)	Грамм (мин/макс)
		20		200	
		15		180	
		25		200	
	1-60	20	80-200	180	100-650
		15		180	
		7		180	
		25		160	
		15		160	



Ескертпе!

Пісіру уақыты кестеде шамамен көрсетілген, соңғы уақыт пайдаланылған ингредиенттердің мөлшеріне, сапасына және температурасына байланысты болады.



НАЗАР АУДАРЫҢЫЗ!

Егер аспап ұзақ уақыт қолданылмаса, оны пісіруді бастамас бұрын 3-5 минут қыздыру ұсынылады.

Егер себет жеткілікті тығыз салынбаса, аспап жұмыс істемейді.

Аспапта су қайнатуға болмайды.

Аспапты шайқау арқылы пісіріп жатқан өнімдерді араластыруға тырыспаңыз. Тек арнайы ас үй құралдарын пайдаланыңыз.

Ешқандай жағдайда ауаның кіруі мен шығуы үшін тесіктерді жауып тастамаңыз.

Пісірілген тағам себетін шығару кезінде, ыстық бумен күйіп қалудан сақ болыңыз.

Пайдалы кеңестер

- Шағын немесе ұсақ кесілген ингредиенттер тезірек дайындалады және дайындау уақытын аз қажет етеді.
- Дайындаудың ортасында ұсақ ингредиенттерді араластырыңыз - бұл соңғы нәтижені оңтайландырады және өнімдердің жануына жол бермейді.
- Тағамның дайындығын ағаш таяқшамен тексеру керек.
- Қытырлақ қабық алу үшін, дайындау алдында ингредиенттерді аздап өсімдік майымен майлаңыз.
- Алдын ала дайындалған қамырды тез және оңай толтырылған тағамдарды дайындау үшін пайдаланыңыз.
- Қытырлақ фри картоп дайындаудың оңтайлы мөлшері – 500 грамм.
- Дайындағаннан кейін қоржыннан май қалдықтарын үнемі мұқият алып тастаңыз.
- Сондай-ақ, өнімдерді жылыту үшін аспап пайдалануға болады. 150 °C температурада (өнімнің түріне байланысты) 10 минут жеткілікті.

ТАЗАЛАУ ЖӘНЕ КҮТІМ ЖАСАУ

- Аспапты желісінен ажыратып, суытыңыз.
- Сыртын дымқыл матамен сүртіңіз және құрғатып сүртіңіз.
- Себетті және торды алып, оларды су астында жұмсақ жуғыш заттармен жуыңыз және құрғатыңыз.
- Торды тазалау үшін, оны толық салқындатқаннан кейін арнайы тесіктерді пайдаланыңыз және оны суырып алыңыз.
- Егер тамақ қалдықтары тұғырға немесе себеттің түбіне жабысып қалса, себетті кішкене жуғыш зат қосылған ыстық сумен толтырыңыз. Тұғырды себетке салып, оны 10 минут ұстап тұрыңыз.
- Себетті және тұғырды ыдыс-аяқ жуатын машинада баяу режимде жууға да болады*.
- Аспапты балалардың қолы жетпейтін жерде сақтаңыз.

* ыдыс жуғыш машинада жиі жуу күйікке қарсы жабынның қызмет ету мерзімін қысқартады



Ескертпелер!

Құрылғыны бірінші рет қолданар алдында және әр қолданғаннан кейін мұқият жуыңыз.

Әрбір пайдаланудан кейін бөлшектердің тозуын және зақымдануын тексеріңіз.

Себет пен сөрөні тазалау үшін металл ыдыстарды немесе абразивті тазалағыштарды пайдаланбаңыз, себебі бұл күйікке қарсы жабынды зақымдауы мүмкін.



НАЗАР АУДАРЫҢЫЗ!

Корпусты, желілік кабелді немесе желілік кабелдің айырын суға немесе кез келген басқа сұйықтықтарға батырып қоюға тыйым салынады.

Аспапты тазалау үшін еріткіштерді немесе абразивті тазалау құралдарын пайдаланбаңыз. Күйген тамақ бөліктерін өткір заттармен тазалауға тырыспаңыз.

Тазалау құралын тікелей корпуста жағуға болмайды, тазалау үшін құралды жұмсақ матаға жағыңыз.

АҚАУЛЫҚ АНЫҚТАЛҒАН ЖАҒДАЙДА ӘРЕКЕТ ЕТУ ТӘРТІБІ

Мәселе	Ықтимал себебі	Шешім
Аспап жұмыс істемейді	Аспап желіге қосылмаған.	Желілік қуат кабелінің айырын жерге тұйықтау розеткасына салыңыз.
	Себеп аспапқа тұтастай салынбады.	Себетті алып шығып, оны аспапқа орнатыңыз.
Аэрогрильде дайындалатын өнімдер күтілетін мерзімде дайын емес	Себеттегі ингредиенттердің саны тым көп.	Себетке ингредиенттерді аз салыңыз. Кіші порциялар біркелкі дайындалады.
	Температура тым төмен.	Осы өнімге сәйкес келетін неғұрлым жоғары температураны орнатыңыз.
	Дайындау уақыты тым аз.	Таймерді қажетті уақытқа орнатыңыз.
Ингредиенттер аэрогрильде біркелкі қуырылмайды	Ингредиенттер бір-біріне жабысып, қабатталады.	Бір-бірінің үстінде немесе бір-біріне келденең жатқан ингредиенттерді (мысалы, фри картобы) дайындау процесінде араластыру қажет.
Қуырылған тағамдардың қабықтарықытырлақ емес	Дәстүрлі фритюрницада дайындауға арналған өнімдер пайдаланылды.	Бұл өнімдерді пеште дайындаңыз немесе оларды аздап маймен майлаңыз.

Мәселе	Ықтимал себебі	Шешім
Аспаптан ақ түтін шығады	Майлы ингредиенттер қуырылып жатыр.	Майлы ингредиенттерді қуыру кезінде себетке көп мөлшерде май ағызылады. Май ақ түсті түтін шығарады және себет әдеттегіден қатты қызуы мүмкін. Бұл құралға да, түпкілікті нәтижеге де әсер етпейді.
	Себетте алдыңғы пайдаланудан қалған май қалдықтары бар.	Ақ түтін майдың қызуынан пайда болады. Себетті әрбір пайдаланғаннан кейін мұқият тазалау қажет.



НАЗАР АУДАРЫҢЫЗ!

Корпустың, аксессуарлардың және жиынтықтаушы бөліктердің механикалық зақымдануы кепілдік жағдайы болып табылмайды.

Аспапты сынған жағдайда өзіңіз жөндеуге талпынбаңыз. Уәкілетті сервистік орталықтарына хабарласыңыз.

МОНТАЖДАУ ҚАҒИДАЛАРЫ МЕН ТАЛАПТАРЫ

Бұл аспап қандай да бір монтаждауды немесе тұрақты бекітуді талап етпейді.

ТАСЫМАЛДАУ ЖӘНЕ САҚТАУ

- Аспапты жүк тасымалдау ережелеріне сәйкес көліктің барлық түрлерімен тасымалдайды.
- Зауыттық қаптамада тасымалдау кезінде жауын-шашын мен агрессивті ортаның әсер ету мүмкіндігін болдырмай, зақымданудан қорғауды қамтамасыз ету қажет.
- Зауыттық қаптамасыз тасымалдау кезінде ауа көпіршігі қабықшасын және гофрленген картоннан жасалған ыдысты пайдалану ұсынылады.
- Аспаптың әр элементін қабықшаға сапалы орап, контейнерге тігінен орналастыру ұсынылады.
- Тасымалдау процесінде олардың ыдыс бойымен еркін қозғалуын болдырмау үшін аспаптың элементтері арасындағы бос қашықтықты ауа-көпіршікті қабықшамен немесе бүктелген картонмен салу керек.
- Құрылғыны тасымалдау және сақтау нұсқауларға сәйкес келуі керек қаптамадағы манипуляциялық белгілер.

- Аспапты таза, жабық, құрғақ үй-жайда, қоршаған ортаның температурасы 5-тен 40 °С-қа дейін және салыстырмалы ылғалдылығы 70%-дан аспайтын жерде, қоршаған ортада шаң, қышқыл және электр аспаптардың материалдарына теріс әсер ететін басқа булар болмаған кезде сақтаңыз.

Тұрғын үй, коммерциялық және өндірістік аймақтарда жұмыс істеуге арналған мақсатын ескере отырып, аспапты пайдаланудағы шектеулер туралы мәліметтер.

Бұл аспап осы пайдаланушы нұсқаулығында сипатталған қауіпсіздік мақсаттары мен шараларына сәйкес үй немесе коммерциялық аймақтарда жұмыс істеуге ғана арналған.

ІСКЕ АСЫРУ

Аспап бөлшек сауда желілері арқылы сатуға арналған және арнайы талаптарды қажет етпейді.

КӘДЕГЕ ЖАРАТУ

- Қоршаған ортаны қорғау мақсатында, аспаптың және қуат элементтерінің қызмет ету мерзімі аяқталғаннан кейін оны қарапайым тұрмыстық қалдықтармен бірге тастамаңыз. Одан әрі кәдеге жарату үшін аспап пен қуат элементтерін мамандандырылған пункттерге жіберіңіз.
- Аспапты кәдеге жарату кезінде түзілетін қалдықтар белгіленген тәртіппен кейіннен кәдеге жарата отырып, міндетті түрде жинауға жатады.
- Осы аспапты кәдеге жарату туралы толығырақ ақпарат алу үшін жергілікті муниципалитетке, тұрмыстық қалдықтарды кәдеге жарату қызметіне немесе осы аспапты сатып алған дүкенге жүгініңіз.
- Бұл аспап талап етілетін еуропалық және ресейлік қауіпсіздік және гигиена стандарттарына сәйкес келеді.

Наименование устройства _____

Модель _____

Серийный номер _____

Дата продажи _____

Фирма-продавец _____

Адрес фирмы-продавца _____

Телефон фирмы-продавца _____

С условиями гарантийного обслуживания ознакомлен и согласен.
Подтверждаю получение исправного изделия.
Претензий к внешнему виду не имею.

Печать _____

Подпись покупателя

Отрывной талон 1

Модель

Серийный номер

Дата продажи

Продавец:

Информация о покупателе:

Отрывной талон 2

Модель

Серийный номер

Дата продажи

Продавец:

Информация о покупателе:

Отрывной талон 3

Модель

Серийный номер

Дата продажи

Продавец:

Информация о покупателе:

ГАРАНТИЙНЫЕ ОБЯЗАТЕЛЬСТВА

Уважаемый покупатель! При оформлении покупки требуйте проверки комплектности, внешнего вида и основных режимов работы изделия, правильность и полноту заполнения настоящего гарантийного талона. Компания VITEK выражает Вам признательность за Ваш выбор. При возникновении каких-либо проблем при эксплуатации изделия обращайтесь в ближайшие авторизованные сервисные центры (АСЦ). Адреса и телефоны АСЦ Вы можете узнать в магазине, у наших дилеров; на сайте компании: www.vitek.ru/services/serვისisnye-tsentry. Только эти сервисные центры имеют право и соответствующую квалификацию обслуживать технику VITEK. Убедительно просим Вас во избежание недоразумений внимательно изучить Инструкцию по эксплуатации и проверить правильность заполнения гарантийного талона. Гарантийные обязательства обретают силу при возможности однозначного определения гарантийности изделия, для чего необходимо: наличие правильно и четко указанных в гарантийном талоне модели, серийного номера, даты выпуска, гарантийного срока; а также совпадение серийного номера и модели на изделии с указанными в гарантийном талоне. Запрещается вносить какие-либо изменения в идентификационные данные в гарантийном талоне и на изделии, а также стирать их или переписывать. Нарушение этих условий может привести к необходимости проведения экспертизы для установления гарантийности изделия. Данным гарантийным талоном компания VITEK подтверждает принятие на себя обязательств по удовлетворению требований потребителей, установленных действующим законодательством о защите прав потребителей, в случае обнаружения недостатков изделия. Однако, компания VITEK оставляет за собой право отказать в гарантийном сервисном обслуживании изделия в случае несоблюдения изложенных ниже условий. Все условия гарантийных обязательств действуют в рамках законодательства о защите прав потребителей и регулируются законодательством страны, на территории которой они предоставлены.

Гарантийный срок

Гарантийные обязательства действуют в течение 24 (двадцати четырех) месяцев с даты продажи изделия, при соблюдении настоящих Условий.

При отсутствии чека или счета гарантийный срок исчисляется с даты производства изделия. Обратите внимание, что гарантийный талон не может служить подтверждением даты продажи. Гарантия на изделие действительна только в той стране, где оно было приобретено.

Условия гарантии

- Гарантия предоставляется только на модели, официально поставляемые компанией VITEK и прошедшие сертификацию.
- Гарантия предоставляется покупателем, приобретающим и использующим свой товар для личных или бытовых нужд.
- Покупатель обязуется при возникновении неисправности в изделии обратиться в АСЦ для проведения гарантийного ремонта.
- Гарантийные обязательства не распространяются на принадлежности и аксессуары, входящие в комплектность изделия – элементы питания (батареи, аккумуляторы), монтажные приспособления, также гарантия не распространяется на:
 - микроволновые печи: на решетки для гриля, стеклянные блюда, роликовые кольца, муфты вала мотора, элементы пароварки, лампы подсветки, слюдяные пластины, предохранители, аккумуляторы;
 - духовые шкафы: на внешние и внутренние стекла дверей, стеклянные поверхности панели управления, ручки двери и ручки управления, подносы, решетки, термостатические направляющие, стеклянные тарелки, керамические тарелки, вертела, термощупы, лампы подсветки;
 - пылесосы: на щетки, насадки, трубки, шланги, пылесборники, фильтры, аккумуляторы;
 - стиральные машины: на шланги для подвода и слива воды;
 - посудомоечные машины: на шланги для подвода и слива воды, корзины для загрузки посуды, распыриватели, лампы подсветки;
 - варочные панели: на стеклянные поверхности, ручки управления, чугунные решетки, газовые конфорки, жиклеры;
 - кухонные вытяжки: на декоративные короба, воздуховоды, лампочки, фильтры;
 - холодильники: на полки, лотки и ящики, лампочки;
 - прочую МБТ: на аксессуары и принадлежности, идущие в комплекте, расходные материалы (предметы с ограниченным сроком службы), пульты дистанционного управления.

- Изделие снимается с гарантийного обслуживания в случаях:

- если изделие использовалось в целях, не соответствующих его прямому назначению;
 - если нарушены правила эксплуатации, изложенные в Руководстве по эксплуатации;
 - нарушения сохранности гарантийных пломб;
 - если изменен, удален или неразборчив серийный номер изделия;
 - изменения внутреннего устройства или попытки самостоятельного ремонта изделия;
 - получения деформации, изменения геометрии корпуса товара;
 - монтажа, подключения и установки изделия, выполненных не в соответствии с Руководством по эксплуатации.
- Гарантийные обязательства не распространяются на:
 - механические повреждения, возникшие после передачи изделия потребителю;
 - повреждения, вызванные воздействием влаги, высоких или низких температур, коррозией, окислением;
 - повреждения, вызванные попаданием внутрь посторонних предметов, веществ, жидкостей, насекомых, животных;
 - повреждения, вызванные стихией, пожаром, бытовыми факторами, случайными внешними факторами (скачок напряжения в электрической сети, гроза и т.п.);
 - дефекты, возникшие вследствие естественного износа при эксплуатации изделия. При этом под естественным износом понимаются последствия эксплуатации изделия, вызвавшие ухудшение его технического состояния и внешнего вида из-за использования данного изделия или использования агрессивных чистящих средств, приведших к удалению символов и надписей на внешних поверхностях товара;
 - некомплектность товара, которая была обнаружена покупателем после передачи товара от продавца;
 - повреждения, вызванные несоответствием стандартам параметров электрических сетей и других подобных внешних факторов.

В вышеуказанных случаях Изготовитель снимает с себя ответственность за возможный вред, прямо или косвенно нанесенный продукцией людям, домашним животным, имуществу.

- Изделие может быть снято с гарантийного обслуживания, если будет установлено, что нарушены пломбы, имеются следы разборки и других, не предусмотренных инструкцией по эксплуатации вмешательств.
- Не подлежат гарантийному ремонту изделия с дефектами, возникшими вследствие выхода из строя деталей, обладающих ограниченным сроком службы или ограниченным гарантийным сроком.
- Настройка и установка (сборка, подключение и т.п.) изделия, описанные в документации, прилагаемой к товару, могут быть выполнены как самим пользователем, так и специалистами АСЦ соответствующего профиля и фирм-продавцов (на платной основе). При этом лицо (организация), установившее изделие, несет ответственность за правильность и качество установки (настройки). Стоит обратить внимание на значимость правильной установки изделия, как для его надежной работы, так и для получения гарантийного и бесплатного сервисного обслуживания. Необходимо требовать от специалиста по установке внести все необходимые сведения об установке в гарантийный талон.
- Настройка изделия, порядок которой изложен в Руководстве по эксплуатации, не относится к гарантийному обслуживанию. Производитель оставляет за собой право изменять характеристики устройств и их комплектность без предварительного уведомления.

Уважаемые покупатели! Перед обращением в сервисный центр внимательно изучите раздел «Возможные неисправности» в Руководстве по эксплуатации.

версия 11/2025

Отрывной талон 3

Дата поступления

Дата выполнения

Характер ремонта

Сервисный центр:

Прибор принят, претензий не имею

Подпись

Отрывной талон 2

Дата поступления

Дата выполнения

Характер ремонта

Сервисный центр:

Прибор принят, претензий не имею

Подпись

Отрывной талон 1

Дата поступления

Дата выполнения

Характер ремонта

Сервисный центр:

Прибор принят, претензий не имею

Подпись

Құрылғының атауы _____

Үлгісі _____

Сериялық нөмірі _____

Сату күні _____

Сатушы фирма _____

Сатушы фирманың мекен-жайы _____

Сатушы фирманың телефоны _____

Кепілдік қызмет көрсету шарттарымен таныстым және келісемін.
Жарамды бұйымды алғанымды растаймын.
Сыртқы түріне шағымым жоқ.

Мәрі _____

Сатып алушының қолы _____

Жыртылмалы талон 1

Үлгісі _____

Сериялық нөмірі _____

Сату күні _____

Сатушы: _____

Сатып алушы туралы ақпарат: _____

Жыртылмалы талон 2

Үлгісі _____

Сериялық нөмірі _____

Сату күні _____

Сатушы: _____

Сатып алушы туралы ақпарат: _____

Жыртылмалы талон 3

Үлгісі _____

Сериялық нөмірі _____

Сату күні _____

Сатушы: _____

Сатып алушы туралы ақпарат: _____

КЕПІЛДІК МІНДЕТТЕМЕЛЕРІ

Құрметті сатып алушы! Сатып алуды рәсімдеу кезінде бұйымның жинақтылығын, сыртқы түрін және негізгі жұмыс режимін тексеруді, кепілдік талонының дұрыс толтырылуын талап етіңіз. VITEK компаниясы Сізге таңдауыңыз үшін зор алғыс білдіреді. Бұйымды пайдалану кезінде қандай да бір ақаулар туындаған жағдайда жаңын орналастырған авторландырылған сервистік орталықтарға (АСО) хабарласыңыз. АСО мекенжайлары мен телефондарын мына жерден біле аласыз: дүкенде; біздің дилерлерден; компанияның сайтында: www.vitek.ru/services/service-tsentry. Тек осы сервис орталықтары VITEK техникасына қызмет көрсетуге құқылы және тиісті біліктілікке ие. Түсінеушілікке жол бермеу үшін Пайдалану жөніндегі нұсқаулықты мұқият зерделеуді және кепілдік талонының дұрыс толтырылғанын тексеруіңізді сұраймыз. Кепілдік міндеттемелері бұйымның кепілдігін біржақты айқындау мүмкіндігі болған кезде күшіне енеді, ол үшін: кепілдік талонында дұрыс және анық көрсетілген үлгілердің, сериялық нөмірдің, шығарылған күнінің, кепілдік мерзімінің болуы, сондай-ақ бұйымдағы сериялық нөмір мен үлгінің кепілдік талонында көрсетілгендерімен сәйкес келуі қажет. Кепілдік талонында және бұйымда сәйкестендіру деректерін қандай да бір өзгерістер енгізуге, сондай-ақ оларды өшіруге немесе қайта жазуға тыйым салынады. Осы шарттардың бұзылуы бұйымның кепілдігін анықтау үшін сараптама жүргізу қажеттілігіне әкелуі мүмкін. Осы кепілдік талонымен VITEK компаниясы бұйымның ақаулары анықталған жағдайда қолданыстағы тұтынушылардың құқықтарын қорғау жөніндегі заңнамамен, басқа нормативтік актілермен белгіленген тұтынушылардың талаптарын қанағаттандыру жөніндегі міндеттемелерді өзіне қабылдағанын растайды. Бірақ VITEK компаниясы төменде аталған шарттарды сақтамаған жағдайда кепілдікті де, сондай-ақ сервистік қызмет көрсетуден де бас тарту құқығын өзіне қалдырады. Кепілдік міндеттемелерінің барлық шарттары тұтынушылардың құқықтарын қорғау туралы заңнама шеңберінде қолданылады және олар ұсынылған елдің заңнамасымен реттеледі.

Кепілдік мерзімі

Кепілдік міндеттемелер осы Шарттар сақталған жағдайда бұйымды сату күнінен бастап 24 (жиырма төрт) ай ішінде жарамды.

Мұндай растау болмаған кезде кепілдік мерзімі бұйым шығарылған күннен бастап есептеледі. Кепілдік талоны сату күнін растау ретінде қызмет ете алмайтын ескеріңіз. Бұйымға кепілдік құқығы тек ол сатып алынған елде ғана жарамды.

Кепілдік талаптары

- Кепілдік тек VITEK компаниясымен ресми түрде жеткізілетін және міндетті сертификаттаудан өткен үлгілерге ғана беріледі.
- Кепілдік тауарды жеке немесе тұрмыстық қажеттіліктер үшін сатып алатын және пайдаланатын сатып алушыларға беріледі.
- Сатып алушы бұйымда ақаулық болған кезде кепілдікті жөндеу жүргізу үшін АСО-ға жүгінуге міндеттенеді.
- Кепілдік міндеттемелері бұйымның жиынтығына кіретін керек-жарақтар мен аксессуарларға – қуат элементтері (батареялар, аккумуляторлар), монтаждық құрылғыларға қолданылмайды, сондай-ақ кепілдік мыналарға қолданылмайды:
 - қысқа толқанды пештер: гриль торларына, өйнек ыдыстарға, ролікті сақиналарға, мотор білігінші муфталарына, бұмен пісірілш элементтеріне, артық жарық шамдарына, қатпарлы тілімшелерге, аккумуляторларға;
 - тұмшапештер: есіктердің сыртқы және ішкі өйнектеріне, басқару панелінің өйнек беттеріне, есік тұтқалары мен басқару тұтқаларына, науаларға, торларға, телескоптық бағыттағыштарға, өйнек табактарға, керамикалық табактарға, ісіктерге, термомоқшақтарға, артық жарық шамдарына;
 - шансорғыштар: қышшақтарға, саптамаларға, түтіктерге, құбыршақтарға, шаң жинағыштарға, сүзгілерге, аккумуляторларға;
 - кір жуғыш машиналар: суды беруге және ағызуға арналған құбыршақтарге; өйдс жуғыш машиналар: суды беруге және ағызуға арналған құбыршақтарге, өйдс-аяқты жүктеуге арналған себеттерге, бүркікштерге, артық жарық шамдарына;
 - пісіру панелдері: өйнек беттерге, басқару тұтқаларына, шойын торларға, газ оттықтарына, жиклертерге;
 - ас үй сорғыштары: сәндік қораптарға, ауа құбырларына, шамдарға, сүзгілерге;
 - тоңазықшштар: сөрелерге, науалар мен жөйіштерге, шамдарға;
 - басқа ШТТ: жиынтықтағы аксессуарлар мен керек-жарақтарға, шығыс материалдарына (қызмет мерзімі шектеулі заттар), қашықтан басқару пульттеріне.

5. Бұйым келесі жағдайларда кепілдік қызмет көрсетуден алынады:

- егер бұйым оның тікелей арналымына сәйкес келмейтін мақсатта қолданған жағдайда;
- егер Пайдалану жөніндегі нұсқаулықта көрсетілген пайдалану қағидалары бұзылған жағдайда;
- кепілдік мөртбаңдарының сақталуы бұзылған жағдайда;
- егер бұйымның сериялық нөмірі өзгертілсе, жойылса немесе оқылмаса;
- ішкі құрылғыны өзгерту немесе өнімді өз бетіше жөндеу өрекеттері;
- деформация алған, тауар корпұсының геометриясы өзгерген жағдайда;
- Пайдалану жөніндегі нұсқаулыққа сәйкес орындалмаған бұйымды монтаждауға, қосуға және орнатуға.

6. Кепілді міндеттемелер:

- бұйымды сатып алушыға тапсырған соң пайда болған механикалық зақымдар;
- ылғалдың, жоғары немесе төмен температураның, коррозияның, тотығудың әсерінен болатын зақымдар;
- ішіне бөтен нөрселердің, заттардың, сұйықтықтардың, жөндіктердің, жануарлардың түсуінен болған зақымдар;
- элементтерден, өртен, тұрмыстық факторлардан, кездейсоқ сыртқы факторлардан (электр желісіндегі көруендің жоғарылауы, найзағай және т.с.с.) келтірілген зақымдар;
- бұйымды пайдалану кезінде табиғи тозу салдарынан туындаған ақаулар. Бұл ретте табиғи тозу деп тауардың сыртқы беттеріндегі таңбалар мен жазуларды айта тастауға өкел соқтырған, осы бұйымды пайдаланудың немесе агрессивті тазалау құралдарын пайдаланудың салдарынан олардың техникалық жай-күйі мен сыртқы түрінің нашарлауына өкел соққан бұйымды пайдаланудың салдары түсіліледі;
- тауарды сатушыдан бергеннен кейін сатып алушы анықталған тауардың жиынтықсыздығы;
- электрлік желілер параметрлерінің стандарттарына және осындай басқа сыртқы факторларға сай келмеу салдарынан туындаған зақымдар.

Жоғарыда көрсетілген жағдайларда Өндіруші өнімдердің адамдарға, үй жануарларына, мүлікке тікелей немесе жанама келтірген зияны үшін жауапкершілікті өзінен алып тастайды.

- Егер мөртбаңдардың бұзылуы, бөлшектеу іздері және пайдалану жөніндегі нұсқаулықта көзделмеген басқа да араласулар анықталса, бұйым кепілдік қызмет көрсетуден алынуы мүмкін.
- Шектеулі қызмет өту мерзімі немесе шектеулі кепілдік мерзімі бар бөлшектердің істен шығуы салдарынан туындаған ақаулары бар бұйымдар кепілдікті жөндеуге жатпайды.
- Тауарға қоса берілген құжаттамада сипатталған бұйымды теңшеу және орнату (құрастыру, қосу және т.с.с.) пайдаланушының өзі де, тиісті бөйіндегі АСО және сатушы фирмалардың мамандары да орындай алады (ақылы негізде). Бұл ретте бұйымды орнатқан тұлға (ұйым) қондырғының (теңшеудің) дұрыстығы мен сапасы үшін жауапты болады. Бұйымды дұрыс орнатудың маңыздылығына, оның сөнімді жұмысы үшін де, кепілдік және ақысыз сервистік қызмет көрсету үшін де назар аударған жөн. Орнату жөніндегі маманнан орнату туралы барлық қажетті мәліметтерді кепілдік талонына енгізуді талап ету қажет.
- Пайдалану жөніндегі нұсқаулықта көрсетілген бұйымды теңшеу кепілдік қызмет көрсетуге жатпайды. Өндіруші алдын ала хабарламай, құрылғының сипаттамаларын өзгерту құқығын өзіне қалдырады.

Құрметті сатып алушылар! Сервис орталығына бармас бұрын, Пайдалану жөніндегі нұсқаулықтағы «Віктимал ақаулықтар» бөлімін мұқият оқып шығыңыз.

Нұсқа 1.0/2025

Жыртылмалы талон 3	Жыртылмалы талон 2	Жыртылмалы талон 1
Келіп түскен күні	Келіп түскен күні	Келіп түскен күні
Орындалу күні	Орындалу күні	Орындалу күні
Жөндеу сипаты	Жөндеу сипаты	Жөндеу сипаты
Сервис орталығы:	Сервис орталығы:	Сервис орталығы:
Аспапты қабылдаған, шағымым жоқ	Аспапты қабылдаған, шағымым жоқ	Аспапты қабылдаған, шағымым жоқ
Қолы	Қолы	Қолы



www.vitek.ru



Изготовитель:

Юй Вэй Ши Консалтинг (Шэньчжэнь) Ко., Лтд.

Адрес: офис 5B55, здание 8, Синхуа Гунье Да Ша, дом 4, улица Гунье Лю, район Наньшань, город Шэньчжэнь, Китай
Сделано в Китае

Yu Wei Shi Consulting (Shenzhen) Co., Ltd.

Address: Room 5B55, Building 8, Xinghua Gong Ye Dasha, No. 4, Gong Ye Liu Road, Nanshan District, Shenzhen, China
Made in China

**Импортер и организация, уполномоченная на принятие претензий от потребителей:
ООО «Мерлион»**

Россия, Московская обл., г. Красногорск, б-р Строителей, д. 4

Изготовитель оставляет за собой право изменения комплектации, технических характеристик и внешнего вида товара.

Для получения более подробной информации о приборе посетите сайт: **www.vitek.ru**

Адреса сервисных центров указаны на сайте: **www.vitek.ru/services/servisnye-tsentry/**

Срок службы прибора составляет 3 года при условии использования в строгом соответствии с настоящим руководством пользователя.

Сведения о серийном номере указаны на упаковке и стикере прибора.

Дата производства указана на упаковке.

Для получения информации о номере и сроках действия разрешительной документации обращайтесь по месту приобретения товара.

Срок гарантии: 2 года*

**в соответствии с гарантийными условиями*

Өндіруші:

Юй Вэй Ши Консалтинг (Шэньчжэнь) Ко., Лтд.

Мекенжайы: 5B55 кеңсе, 8 үй, Синхуа Гунье Да Ша, №4, Гунье Лю көшесі, Наньшань ауданы, Шэньчжэнь қаласы, Қытай
Қытайда жасалған

**Импорттаушы және тұтынушылардан талап-тілектерді қабылдауға уәкілетті ұйым:
«Мерлион» ЖШҚ**

Ресей, Мәскеу облысы, Красногорск қаласы, Құрылысшылар б-ры, 4 үй

Өндіруші тауардың жиынтықтамасын, техникалық сипаттамаларын және сыртқы көрінісін өзгерту құқығын өзіне қалдырады.

Аспап туралы толығырақ ақпарат алу үшін **www.vitek.ru** сайтына кіріңіз

Сервистік орталықтарлық мекенжайлары **www.vitek.ru/services/servisnye-tsentry/** сайтында көрсетілген

Аспаптың қызмет мерзімі аспапты пайдалану жөніндегі осы нұсқаулыққа қатаң сәйкестікте пайдаланған жағдайда 3 жылды құрайды.

Сериялық нөмір туралы мәліметтер аспаптың қаптамасы мен стикерінде көрсетілген.

Шығарылған күні қаптамада көрсетілген.

Рұқсат құжаттамасының нөмірі мен қолданылу мерзімі туралы ақпарат алу үшін тауарды сатып алған жеріне хабарласыңыз.

Кепілдік мерзімі: 2 жыл*

**кепілдікті шарттарға сәйкес*

